

PATHFINDER2 SERIES

PATHFINDER2: PT20E, PR20E
PATHFINDER2 MINI: PT20E, PM20E

EXPLOREZ DAVANTAGE - COLLIER DE REPERAGE GPS ET DE DRESSAGE

Guide d'utilisation

Lire ce manuel avant d'utiliser le produit et le conserver pour les utilisations ultérieures.

RAPPORT DE SÉCURITÉ ET DE SANTÉ DU PRODUIT

AVERTISSEMENT

Lire toutes les informations sur la sécurité ci-dessous avant d'utiliser le produit. Le non-respect de ces instructions peut occasionner des blessures ou des dommages matériels.

SÉCURITÉ DU CHIEN

Utilisation correcte du produit

Les produits Dogtra servent à entraîner, éduquer, contrôler et repérer des chiens. La réaction et la sensibilité aux produits Dogtra peuvent varier d'un chien à l'autre. Observer le chien de près lors du choix du niveau de stimulation approprié, de la mise en place du collier, et des autres paramètres de votre produit Dogtra.

Méthodes de dressage

Les produits Dogtra peuvent être utilisés avec différentes méthodes de dressage qui donnent des messages clairs et cohérents à votre chien.

Mise en place et port du collier

La mise en place et le port corrects du collier sont essentiels pour le confort de votre chien et le bon fonctionnement du produit. Le collier Dogtra doit être suffisamment, mais pas trop, serré pour rester en place sans glisser autour du cou du chien. Ne pas laisser le collier sur le chien pendant une période trop prolongée. Il est recommandé de ne pas utiliser le collier pendant plus de 4 à 6 heures d'affilée. Un collier qui est porté pendant trop longtemps ou qui n'est pas correctement mis en place peut être à l'origine d'irritations de la peau du chien. Examiner régulièrement la peau du chien à l'endroit où elle est en contact avec le collier. Si votre chien présente des irritations de la peau, cesser d'utiliser le produit Dogtra et consulter un vétérinaire.

UTILISATION NON AUTORISÉE OU INAPPROPRIÉE

Les produits Dogtra doivent être utilisés uniquement de manière sûre et responsable pour entraîner, éduquer, contrôler et repérer des chiens. Les produits Dogtra ne sont conçus pour aucun autre usage; ils ne sont pas conçus pour l'utilisation sur d'autres animaux ou des humains; et ils ne sont pas conçus pour être utilisés dans des situations ou environnements à risque, pouvant occasionner mort, blessures, perte ou dégâts matériels.

BATTERIES

Votre produit Dogtra contient une batterie. Ne pas tenter de remplacer la batterie soi-même. Contacter Dogtra-Europe ou un revendeur Dogtra pour remplacer une batterie. Se débarrasser de batteries usagées conformément à la réglementation locale en vigueur. Ne pas démonter, écraser, chauffer ou altérer de quelque façon que ce soit la batterie, car cela pourrait être à l'origine de feux, explosions, blessures et/ou dégâts matériels.

SÉCURITÉ DU PROPRIÉTAIRE

Manutention et Réparation

Les produits Dogtra peuvent être endommagés ou mal fonctionner en cas de chute ou mauvaise manipulation. Ne pas utiliser un produit endommagé ou défectueux, car il peut occasionner des blessures ou dommages matériels. Si votre produit est endommagé ou défectueux, contacter le Service Après-Vente Dogtra avant de l'utiliser.

Produit électrique

Votre appareil Dogtra contient des composants électroniques et une batterie. Ne pas utiliser ou stocker un produit Dogtra à proximité de sources de chaleur ou de substances inflammables, car cela peut endommager le produit et/ou être à l'origine de feux, explosions, blessures ou dégâts matériels.

Rechargement des batteries

Utiliser uniquement le chargeur Dogtra fourni avec l'équipement pour recharger les batteries de celui-ci. Ne pas essayer de recharger les batteries par d'autres moyens ou lorsque la température est inférieure à 0° C ou supérieure à 45° C, car cela peut être à l'origine de feux, explosions, blessures et/ou dommages matériels. Si vous constatez que votre équipement, son chargeur ou les batteries sont endommagés, contacter le Service Après-vente Dogtra avant de recharger les batteries.

Interférence avec dispositifs médicaux

Les produits Dogtra contiennent des composants électriques et magnétiques émettant des ondes électromagnétiques de basse intensité. Ces ondes pourraient interférer avec des pacemakers, défibrillateurs, ou autres dispositifs médicaux. Consulter un médecin ou le fabricant du dispositif médical avant d'utiliser un produit Dogtra en présence de votre dispositif médical. Si vous pensez que votre produit Dogtra interfère avec votre pacemaker, défibrillateur ou autre dispositif médical, arrêter d'utiliser le produit Dogtra.

Chiens agressifs

Dogtra recommande vivement la consultation d'un dresseur de chiens professionnel si un produit Dogtra est utilisé pour corriger le comportement de chiens agressifs envers d'autres chiens ou envers l'homme.

Enfants

Les produits Dogtra ne sont pas des jouets. La surveillance attentive d'un adulte est indispensable lorsque des produits Dogtra sont utilisés par ou à proximité d'enfants.

TABLE DES MATIERES

CONTENU	6
CARACTERISTIQUES PRINCIPALES DU PRODUIT	7
VUE D'ENSEMBLE	8
LE FONCTIONNEMENT DU PRODUIT	
1. LE FONCTIONNEMENT DES BOUTONS	11
2. LE VOYANT LED	12
MISE EN SERVICE DU PRODUIT	
1. TELECHARGER L'APPLICATION PATHFINDER2	13
2. NOTICE VERSION NUMERIQUE	13
3. APPAIRAGE	14
4. CARACTERISTIQUES PRINCIPALES DE L'APPLI PATHFINDER2	16
AUTRES CARACTERISTIQUES ET INFORMATIONS	34
INFORMATIONS SUR L'APPAREIL	
1. MISE EN PLACE CORRECTE DU COLLIER SUR LE CHIEN	35
2. TROUVER LE NIVEAU DE STIMULATION ADAPTÉ	36
3. MAXIMISER LA PORTÉE	37
ENTRETIEN DU PRODUIT	
1. CHARGER LES BATTERIES	38
2. REMPLACER L'ANTENNE	41
3. MODIFIER LA LONGUEUR DES ELECTRODES	42
4. UTILISER LA LAMPE TEST	43
5. FIXER LE CLIP CEINTURE	43
ENTRETIEN	44
GUIDE DE RESOLUTION DE PROBLEMES	45
GARANTIE ET REPARATION	47

CONTENU

PATHFINDER2



PATHFINDER2 Collier GPS (PR20E) & Connecteur GPS (PT20E)

PATHFINDER2 MINI



PATHFINDER2 MINI Collier GPS (PM20E) & Connecteur GPS (PT20E)



Notice d'utilisation



Chargeur
Li-Po 5V 2500mA



Double prise



Clip ceinture



Lampe test



Extensions
d'électrodes/
Outil de serrage



Electrodes
non conductibles

CARACTERISTIQUES PRINCIPALES DU PRODUIT



Mise à jour
GPS toutes les
2 secondes



Cartes hors
connexion



Portée maximale
10 km



Lumière de
localisation



Evolitif 1 - 21
chiens



Accus rechargeables
en 3,5 h



Etanche selon norme
IPX9K



Clip ceinture



Mode Veille



E-Fence,
Geo-Fence,
Mobile-Fence



Electrodes
avancées



Son bip



Stimulation
Nick/Continu



Stimulation basse
à haute avec
niveaux 0-100



Mode Repérage Seul



Vibration (Pager)

PATHFINDER2 MINI



22% plus petit que
PATHFINDER2



Portée maximale
5 km

VUE D'ENSEMBLE

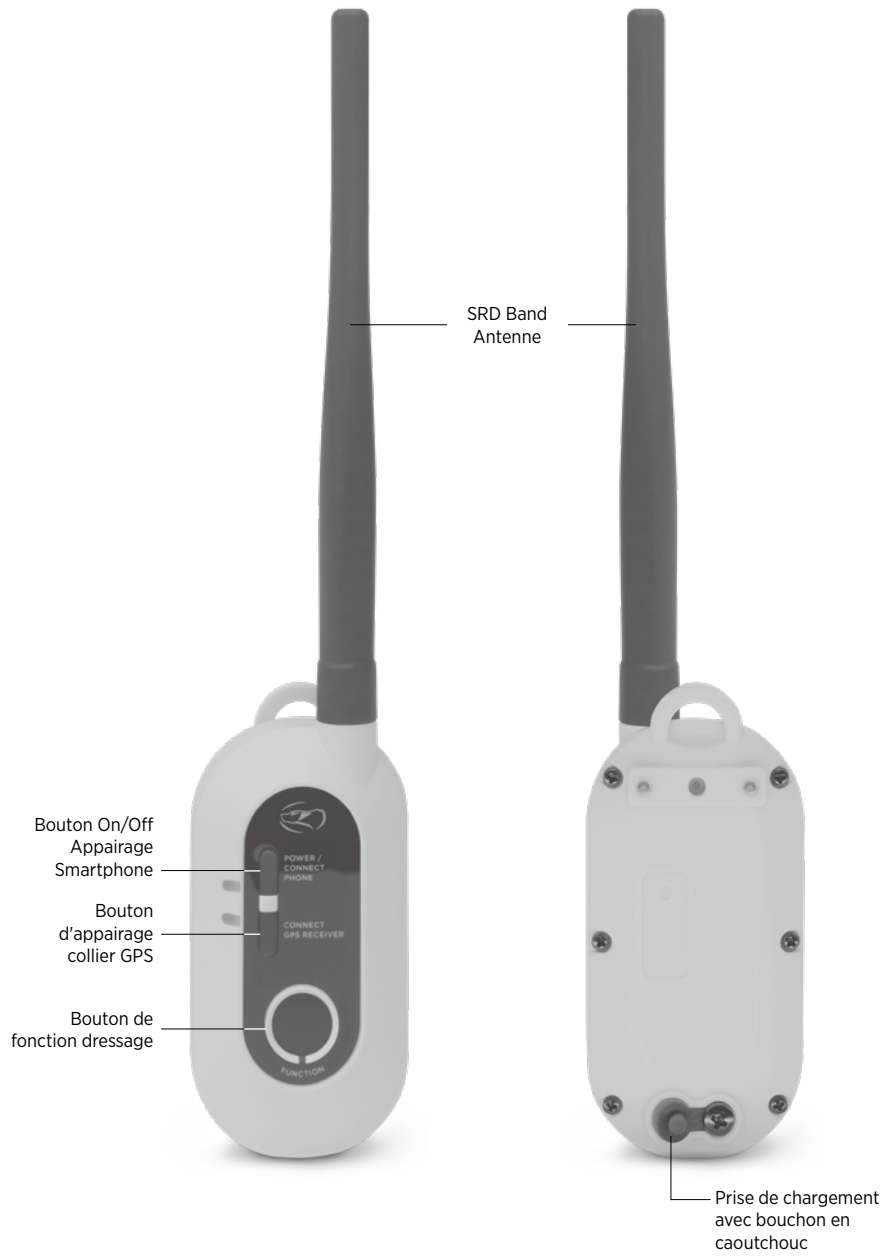

PATHFINDER2
Connecteur GPS (PT20E)

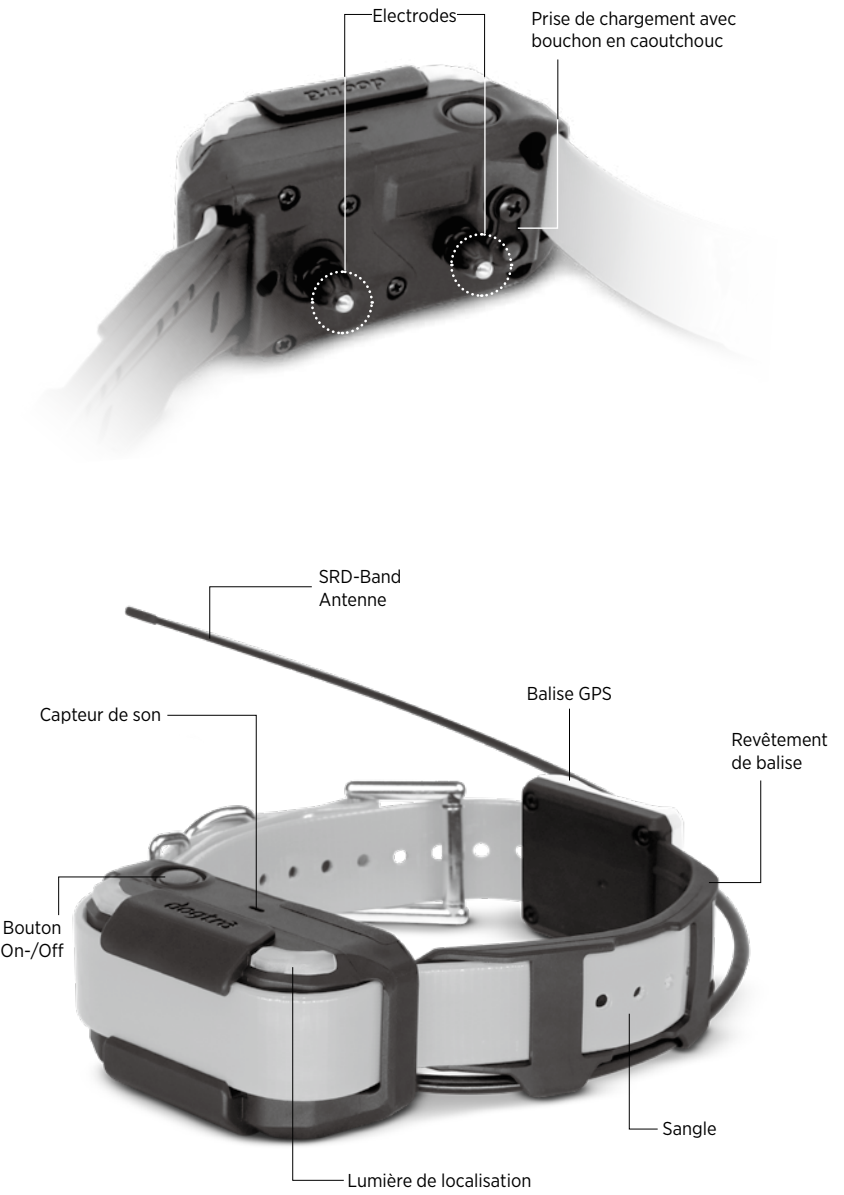

PATHFINDER2
Collier GPS (PR20E)

LE FONCTIONNEMENT DU PRODUIT

1. LE FONCTIONNEMENT DES BOUTONS

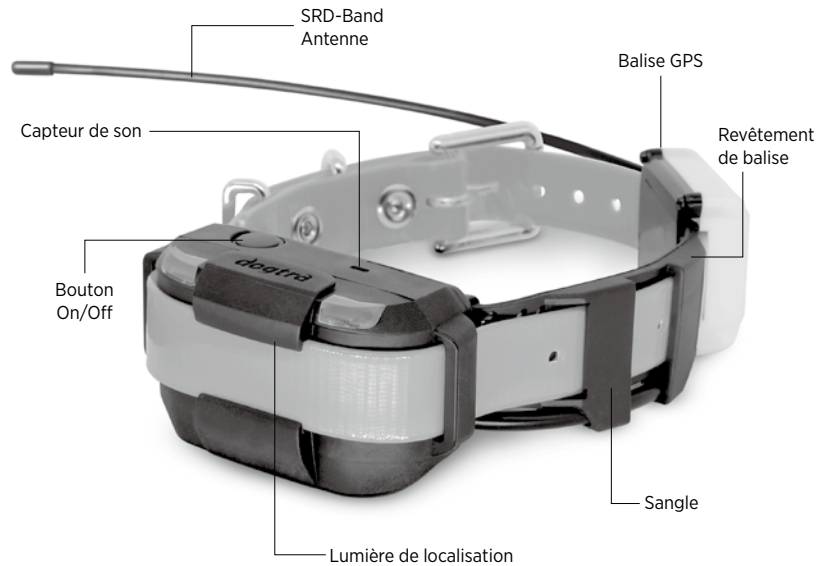
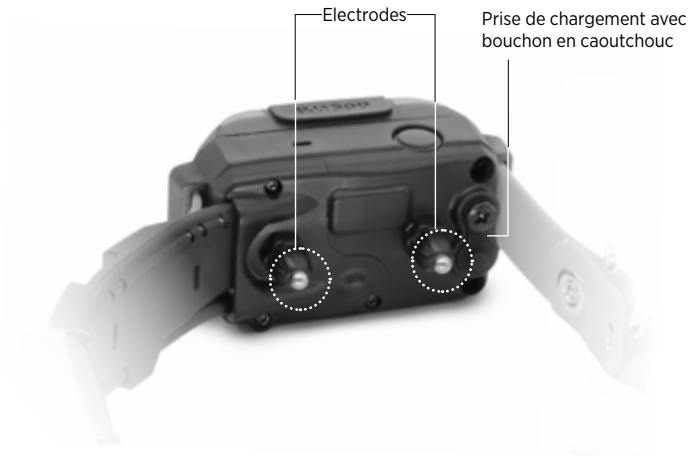

PATHFINDER2 MINI
Collier GPS (PM20E)

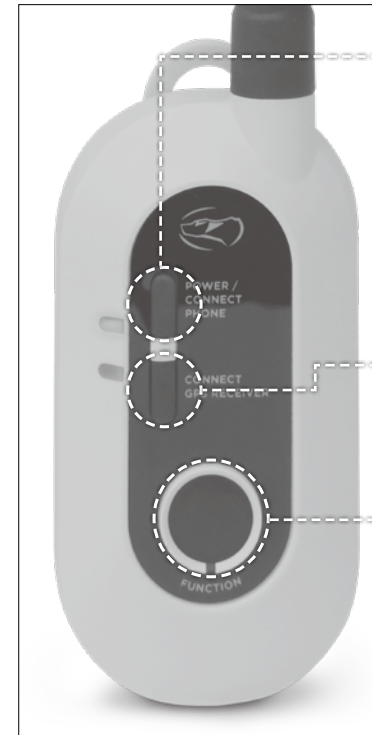

Connecteur GPS (PT20E)

BOUTON POWER/CONNECT PHONE

- Pour allumer appuyer sur le bouton jusqu'à ce que le voyant LED vert s'allume et 3 bips retentissent.
- Pour éteindre appuyer sur le bouton jusqu'à ce que le voyant LED s'allume en rouge et un bip long retentisse.
- Utiliser ce bouton pour appairer le smartphone - voir page 14.

BOUTON D'APPAIRAGE COLLIER GPS

Utiliser ce bouton pour appairer un collier GPS - voir page 15.

BOUTON "FONCTION"

Le bouton FONCTION permet d'activer la fonction de dressage sélectionnée dans l'application - voir page 22 pour plus d'informations.



Collier GPS (PR20E, PM20E)

BOUTON ON-/OFF

- Pour allumer appuyer sur le bouton jusqu'à ce que le voyant LED vert s'allume et 3 bips retentissent.
- Pour éteindre appuyer sur le bouton jusqu'à ce que le voyant LED s'allume en rouge et un bip long retentisse.

2. LE VOYANT LED



Connecteur GPS (PT20E)

Lorsque le connecteur est allumé, le voyant LED du bouton On/Off clignote toutes les 2 secondes. La couleur du voyant indique le niveau de charge restant de la batterie:

Vert: 50-100%

Orange: 10-49%

Rouge: 0-9%



Collier GPS (PR20E, PM20E)

Lorsque le collier GPS est allumé, le voyant LED du bouton On/Off clignote toutes les 2 secondes. La couleur du voyant indique le niveau de charge restant de la batterie:

Vert: 50-100%

Orange: 10-49%

Rouge: 0-9%

Le voyant LED a une autre couleur lorsque la fonction E-Fence ou la lumière de localisation est activée.

Si l'E-Fence est activée, le voyant LED clignote en bleu une fois sur deux.

Si la lumière de localisation est activée, le voyant LED clignote en blanc toutes les 0,2 secondes, sans indication de l'état de charge de la batterie.

MISE EN SERVICE DU PRODUIT

1. TELECHARGER L'APPLICATION PATHFINDER2

Pour télécharger l'application:

- 1) Aller dans le PlayStore ou AppStore de votre appareil mobile.
- 2) Rechercher "Dogtra PATHFINDER2".
- 3) Télécharger l'application sur votre appareil mobile.



PATHFINDER2



NB: Assurez-vous de télécharger l'application Dogtra PATHFINDER2, la première version de l'application n'étant pas compatible avec ce modèle.

L'application est actuellement compatible avec:

- 1) Bluetooth 5.0 et au-delà. Vérifier la version avec le fabricant du smartphone.
- 2) iOS: 12.1 et au-delà, iPhone 8 et au-delà
- 3) Apple Watch 5 et au-delà
- 4) Galaxy Watch 4 et au-delà
Android: 6.0 et au-delà



Les compatibilités peuvent évoluer.

2. NOTICE VERSION NUMERIQUE



Scanner le code QR pour accéder à la version longue de la notice PATHFINDER2. Pour plus d'informations, consulter <https://dogtrapathfinder.com/fr/manuals/pathfinder-2-series>

*Les captures d'écran et images illustrant l'appli PATHFINDER2 peuvent changer, car Dogtra continue de faire évoluer l'application.

3. APPAIRAGE

Le connecteur GPS PATHFINDER2 sert à faire la connexion entre votre smartphone et le collier GPS. Ces éléments doivent être appairés pour que le produit fonctionne correctement.

APPAIRER LE CONNECTEUR GPS AVEC UN SMARTPHONE



Après avoir téléchargé l'appli PATHFINDER2, activer le Bluetooth sur le smartphone et placer le connecteur à proximité du smartphone.

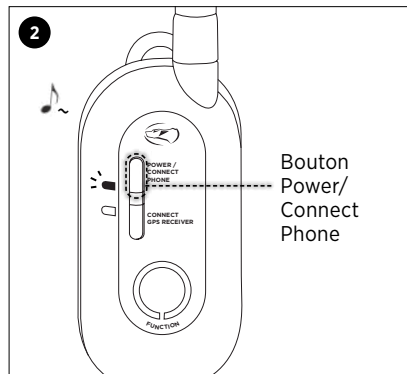

Le connecteur doit être éteint. Maintenir appuyé le bouton POWER/CONNECT PHONE jusqu'à ce que le voyant LED clignote rapidement pendant qu'une mélodie retentit.

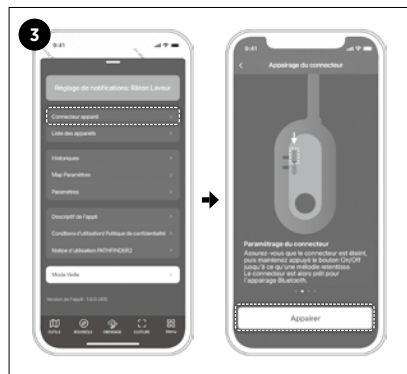

Dans l'application, ouvrir le menu et sélectionner 'Connexion avec connecteur échouée'. Appuyer sur 'Connecter' lorsque l'écran d'appairage apparaît dans l'application.

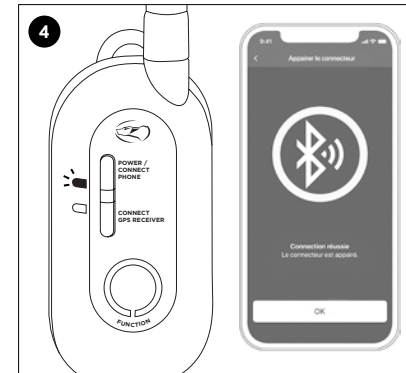

L'écran du smartphone doit afficher un message de confirmation et le voyant LED du connecteur clignoter plus lentement.

APPAIRER LE CONNECTEUR AVEC UN COLLIER GPS

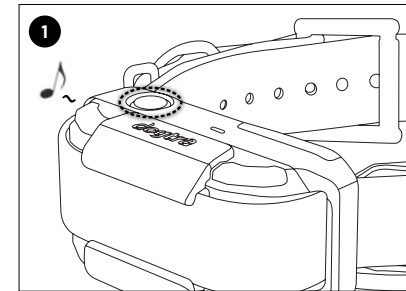

Le collier doit être éteint. Maintenir appuyé le bouton Marche/Arrêt jusqu'à ce que le voyant LED clignote rapidement pendant qu'une mélodie retentit.

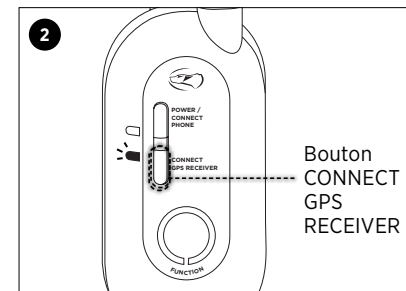

Le connecteur doit être allumé. Maintenir appuyé le bouton CONNECT GPS RECEIVER jusqu'à ce que le voyant LED clignote rapidement.

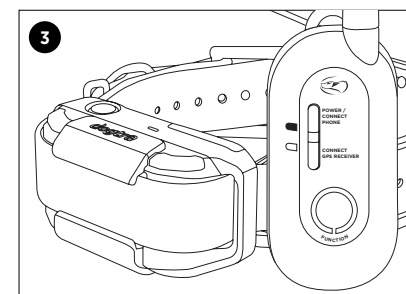

L'appairage est accompli lorsque la mélodie s'arrête et les voyants LED clignotent plus lentement.

4. CARACTERISTIQUES PRINCIPALES DE L'APPLI PATHFINDER2

4-1. CARTE

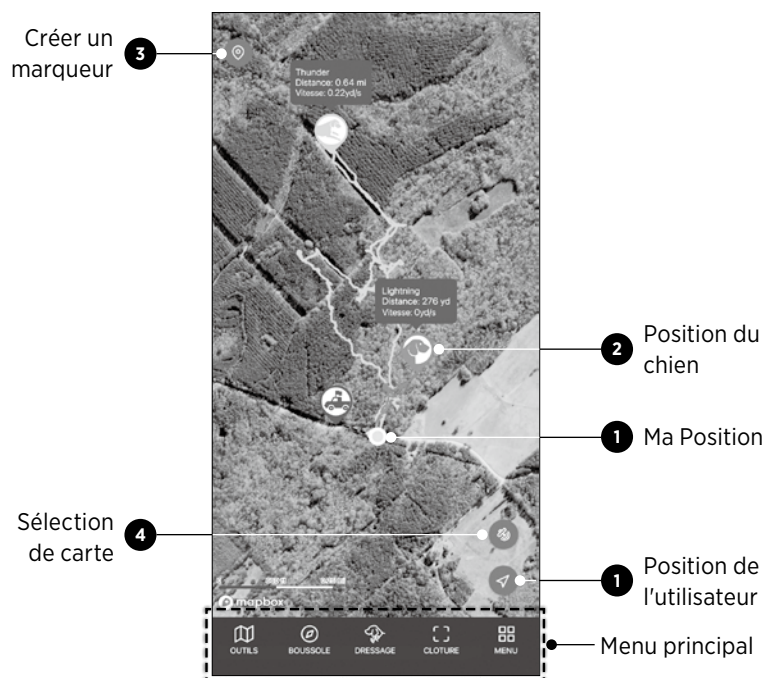

icône	Description
	1 Ma position Le point bleu sur la carte montre votre position. Appuyer sur Ma position en bas à droite pour recentrer votre position sur la carte.
	2 Position du chien L'icône du chien montre son activité actuelle. Elle permet aussi de connaître la distance parcourue par le chien, sa vitesse actuelle, l'altitude, le niveau de batterie du collier, l'heure de dernière mise à jour, et l'état de collier partagé.
	3 Créer un marqueur Appuyer sur cette icône pour créer un marqueur. Il est possible de créer différents types de marqueurs: 'Véhicule Chien, Arbre, Point d'intérêt, ou Note.
	4 Sélection du type de carte Il est possible de sélectionner une carte classique, une carte satellite, ou une carte du terrain.

1) MANIPULER LA CARTE

Zoom

- Pour effectuer un zoom (x1), tapoter sur la carte deux fois.
- Tapoter une fois avec deux doigts pour dé-zoomer.
- Serrer l'écran avec deux doigts pour dé-zoomer et étirer pour zoomer.

Faire défiler

- Pour faire défiler, tirer la carte avec un doigt vers la zone que vous souhaitez visionner.

Inclinaison





- Pour incliner carte, la tirer avec deux doigts vers le haut ou le bas.

Rotation

- Pour effectuer une rotation de la carte, appuyer avec deux doigts et faire un mouvement tournant.





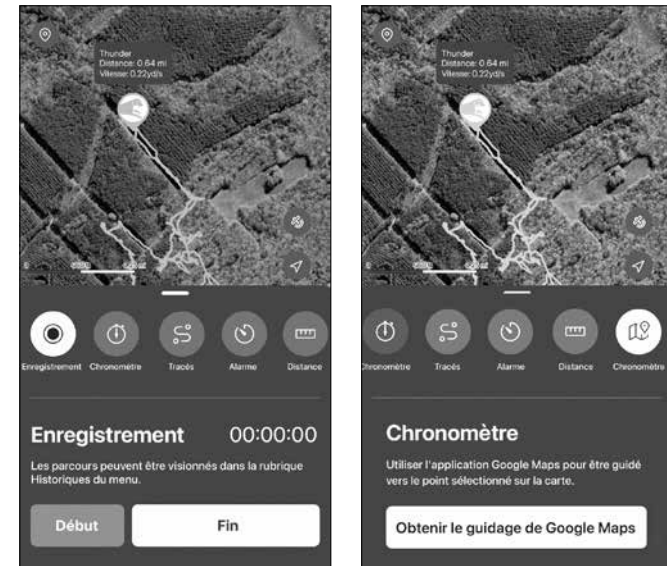

2)ICONES CHIEN

icône	Description
	Etat par défaut: Aucun mouvement détecté.
	Aboiement: Le chien aboie.
	A l'arrêt: le chien est immobile et marque l'arrêt.
	Devant arbre: Le chien a levé les deux pattes avant.
	Court: Le chien se déplace rapidement.
	Au ferme: Plusieurs chiens aboient à moins de 20 mètres du collier.
	Pas de signal GPS: Le collier ne capte pas de signal GPS et ne peut pas calculer sa position.

Icône	Description
	Pas de signal RF: Collier et émetteur sont trop éloignés l'un de l'autre. Essayer de placer le connecteur en hauteur pour recevoir un signal.
	Batterie déchargée: le niveau de charge restant est inférieur à 20%.
 	Partage: Icône représentant un appareil partagé par un autre utilisateur. Les fonctions de dressage ne peuvent pas être utilisées sur les colliers partagés.
	Barrière anti-fugue active: le collier a été synchronisé avec une barrière anti-fugue virtuelle créée dans l'application.

4-2. MENU OUTILS



Icône	Description
	Enregistrement: Permet d'enregistrer des parcours, puis de les visionner dans la catégorie Historiques du menu.
	Chronomètre: Permet de chronométrer une période de temps, avec affichage dans l'onglet carte.
	Tracés: Les tracés des parcours des dernières 5 heures sont affichés et peuvent être réinitialisés.
	Minuterie: Permet d'activer une alerte après un intervalle de temps prédéfini, avec affichage sur la carte.
	Distance: Permet de mesurer la distance entre deux points sur la carte.
	Navigation: Permet d'utiliser Google Maps pour être guidé à l'endroit choisi sur la carte. Pour cela, Google Maps doit être installé sur le smartphone.

4-3. FONCTION BOUSSOLE



La fonction Boussole permet de:

- voir la direction dans laquelle se trouvent les chiens, marqueurs sélectionnés ou autres utilisateurs en tirant la barre glissante vers le haut.
- voir chaque marqueur en tirant la barre glissante vers la gauche ou la droite.
- ajouter le marqueur 'Mon véhicule' pour la voir la distance et direction.
- voir tous les chiens et utilisateurs en même temps en sélectionnant 'Voir tous'. Les chiens et utilisateurs masqués ou non connectés ne sont pas affichés.

NB:

- La fonction Boussole peut être utilisée **uniquement avec un smartphone équipé d'un capteur magnétique.**
- Tout objet métallique à proximité du smartphone peut empêcher le bon fonctionnement de la boussole.
- Il faudra éventuellement calibrer la boussole du smartphone.

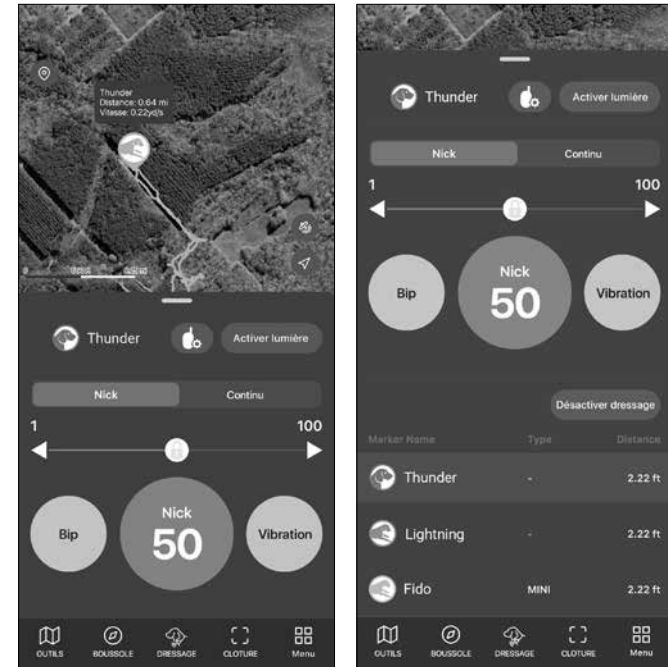

4-4. FONCTIONS DRESSAGE



Nick/Continu

Appuyer sur Nick déclenche une seule stimulation électrostatique qui dure une fraction de seconde. Appuyer sur Continu déclenche une stimulation électrostatique aussi longtemps que le bouton est maintenu appuyé, dans la limite de 12 secondes.

Niveau de stimulation

Sélectionner un niveau de stimulation entre 1 et 100 en déplaçant le curseur. Appuyer longuement sur le bouton du curseur pour verrouiller/déverrouiller le niveau.  → 

Pager

Appuyer sur Pager déclenche une vibration qui dure aussi longtemps que le bouton est maintenu appuyé, dans la limite de 12 secondes.

Son bip

Appuyer sur Tone déclenche un son bip qui dure aussi longtemps que le bouton est maintenu appuyé, dans la limite de 12 secondes.

Lumière de localisation

Appuyer sur Locate Light pour activer/désactiver la lumière de localisation.

Verrouiller les fonctions de dressage

L'appui sur 'Disable E-Collars' verrouille l'accès à toutes les fonctions de dressage pour tous les colliers GPS appairés, afin de d'éviter tout déclenchement involontaire, jusqu'à ce que les fonctions soient libérées par un nouvel appui sur le même bouton. Faire glisser la fenêtre de dressage vers le haut pour accéder à ce bouton, situé en-dessous des boutons de stimulation.

Disable E-collars

: Verrouillage des fonctions de dressage

Activer une fonction de dressage

1. Sélectionner un collier sur la carte ou dans la liste.
2. Sélectionner le niveau d'intensité, qui peut être réglé individuellement pour chaque chien, et sélectionner la stimulation Nick ou Continu.
3. Il est aussi possible d'utiliser les fonctions Lumière, son bip ou vibration.

Bouton 'Fonction' du connecteur

La dernière fonction de dressage utilisée est affichée en couleur dans l'application. Le bouton 'Fonction' du connecteur permet d'activer la dernière fonction utilisée (sur le dernier collier visé s'il y en a plusieurs). Si les fonctions de dressage sont verrouillées dans l'appli, le bouton 'Fonction' du connecteur sera lui aussi verrouillé.

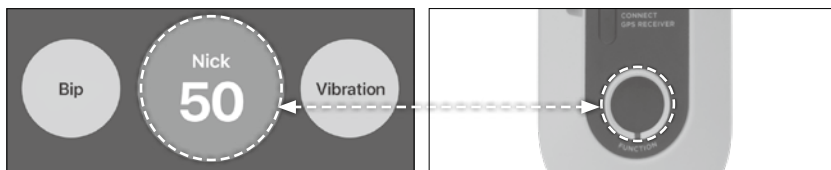

NB:

Les fonctions de dressage seront désactivés si le mode repérage Seul est activé dans le menu Paramètres de l'appli. Les colliers hors ligne, les colliers masqués et les colliers partagés par d'autres utilisateurs ne sont pas affichés dans la liste.

Réglage pour le bouton 'Fonction' du connecteur

Dans la fenêtre de dressage, appuyer sur l'icône du bouton de fonction pour sélectionner le type de stimulation désiré. Il est ainsi possible de modifier le type de stimulation sans déclencher une stimulation sur le collier GPS.



: L'icône du bouton de fonction

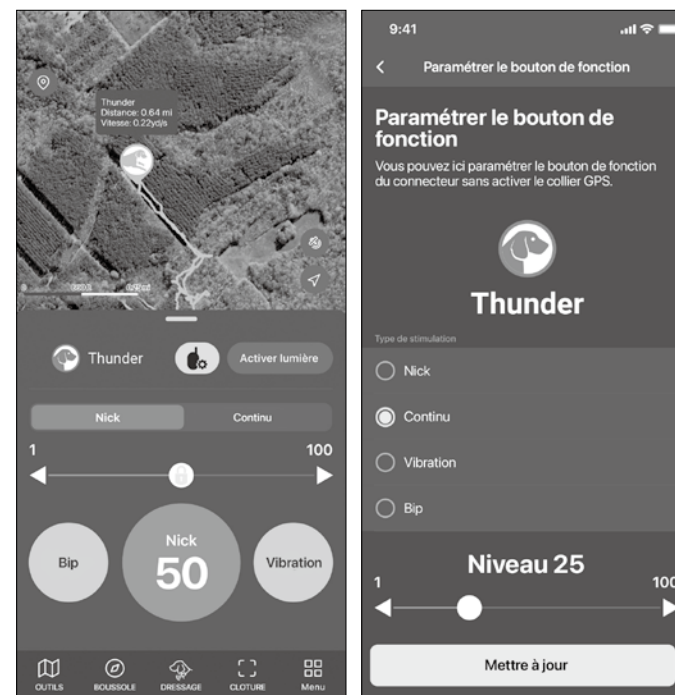

NB:

Le type et/ou niveau de stimulation choisi ici s'applique à l'application et au connecteur. L'appli et le bouton de fonction du connecteur ont toujours la même fonction au même moment.

4-5. BARRIÈRES VIRTUELLES

Le PATHFINDER2 dispose de trois types de barrière virtuelle pour soit être simplement averti lorsque le chien franchit une limite, soit corriger automatiquement le chien.

Les trois types de barrières virtuelles sont:

1. Mobile-Fence: en cas de franchissement par le chien d'un périmètre prédéfini autour de la position actuelle de votre smartphone vous recevez une notification.
2. Geo-Fence: en cas de franchissement par le chien d'une zone géographique fixe prédéfinie vous recevez une notification.
3. E-Fence: si le chien sort d'une zone géographique fixe prédéfinie, il reçoit automatiquement une correction et vous recevez une notification.

1) Mobile-Fence (Notification seulement)

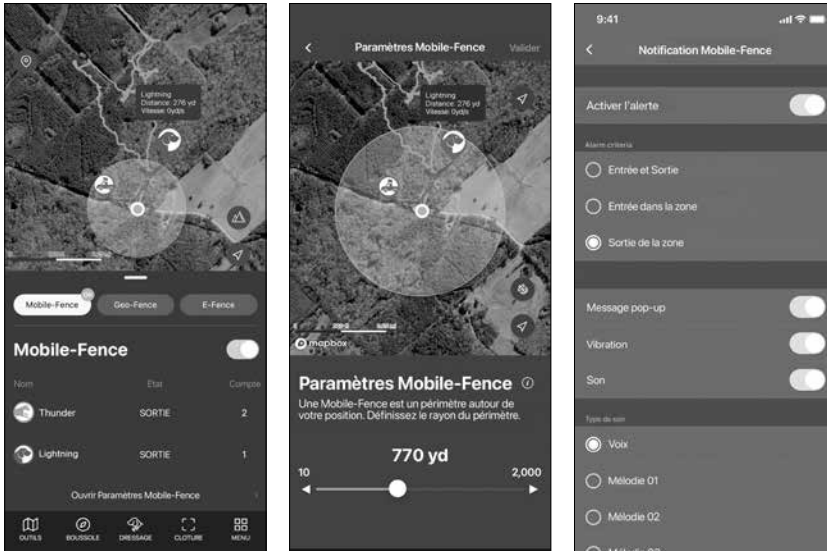

- La Mobile-Fence est défini par un rayon autour de la position de votre smartphone (le point bleu sur la carte).
- Etat: Indication de la sortie ou entrée d'un collier dans le périmètre.
- Compte: Nombre de fois que le collier a franchi la limite définie.
- Sélectionner un rayon entre 10 et 2000 mètres.
- Activer les notifications en allant dans le menu, puis dans Paramètres et à MOBILE-FENCE.

NB:

- La fonction Mobile-Fence émet simplement une notification sur le smartphone, mais ne corrige pas le chien.
- Seule la fonction E-Fence corrige automatiquement le chien.

2) Geo-Fence (Notification seulement)



Vous pouvez créer une ou plusieurs Geo-fences délimitant des zones géographiques pour recevoir une notification si un chien entre ou sort de la zone définie.

- Etat: Indication de la sortie ou entrée d'un collier dans la zone définie.
- Compte: Nombre de fois que le collier a franchi la limite définie.
- Etablir la Geo-Fence en allant dans le MENU → PARAMETRES → GEO-FENCE.

NB:

- La fonction Geo-Fence émet simplement une notification sur le smartphone, mais ne corrige pas le chien.
- Seule la fonction E-Fence corrige automatiquement le chien.



Créer une Geo-Fence

1. Appuyer sur le bouton +
2. Glisser la carte et placer la croix sur l'endroit souhaité.
3. Tapoter sur 'Déposer le point' pour créer un point de la zone à délimiter et recommencer pour déposer les points suivants.
4. Appuyer sur 'Annuler' pour effacer le dernier point déposé.
5. Après avoir défini la zone, tapoter sur Valider tout en haut à droite.

- Vous pouvez créer jusqu'à 15 Geo-Fences et déposer jusqu'à 15 points par Geo-Fence.
- Modifier et effacer les noms des zones et les zones dans la liste des Geo-Fences.

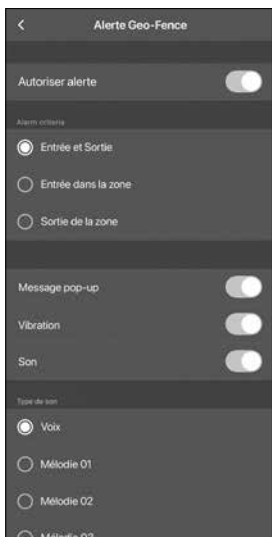

Notification Geo-Fence

- Vous pouvez activer les notifications pour la sortie de et/ou l'entrée dans la zone géographique définie.
- Vous pouvez sélectionner différents types d'alerte.

Informations sur les fonctions de l'E-Fence

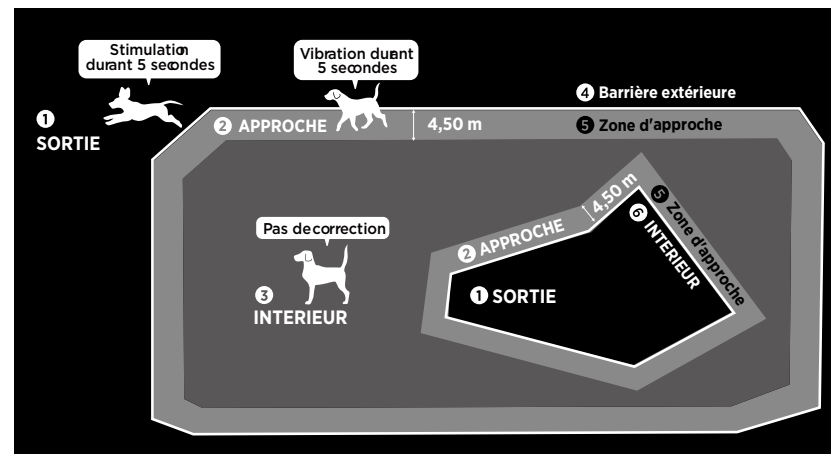

- 1 SORTIE:** Lors de la sortie de la zone définie, le collier émet une stimulation continue pendant 5 secondes.
- 2 APPROCHE:** Le collier vibre pendant 5 secondes lorsqu'il se trouve à moins de 4,5 mètres de la limite définie.
- 3 INTERIEUR:** Zone autorisée, pas de correction.
- 4 Barrière extérieure:** Une barrière virtuelle autour d'une zone autorisée.
- 5 Zone d'approche:** Zone large de 4,5 mètres le long de la limite définie.
- 6 Barrière intérieure:** Jusqu'à 3 barrières virtuelles intérieures peuvent être créées à l'intérieur de la zone limitée par une barrière extérieure.

NB:

Pour la sécurité du chien, la stimulation électrostatique ne dure que 5 secondes en cas de sortie de la zone autorisée. Assurez-vous que le chien revienne dans la zone autorisée.

3)E-Fence (Correction automatique)

Utiliser la fonction E-Fence pour créer une zone géographique fixe dont le franchissement des limites déclenche une correction automatique du chien ainsi que la réception d'une notification sur votre smartphone. Important à savoir:

- Ce système est basé sur le GPS et ne fonctionne pas à l'intérieur.
- Ce système n'est pas équivalent à une barrière réelle, le chien pouvant toujours franchir la barrière virtuelle. Il est important d'éduquer le chien pour qu'il revienne en cas de sortie.
- Le collier n'émettra pas de stimulation lorsque le chien retourne depuis l'extérieur à l'intérieur de la zone définie.
- Le Bluetooth doit être activé pour synchroniser un collier avec la barrière anti-fugue virtuelle.
- Lorsque la barrière virtuelle est modifiée, le collier doit de nouveau être synchronisé avec la barrière.
- Une fois mise en place, la barrière anti-fugue virtuelle peut fonctionner sans connexion du collier au connecteur et smartphone, mais dans ce cas vous ne recevrez aucune notification ni aucune information sur la position actuelle du chien.

Restrictions:

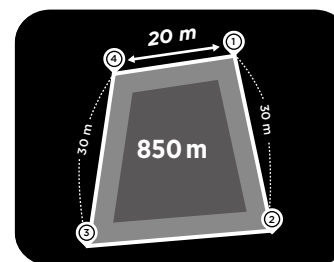

La barrière anti-fugue virtuelle doit être conçue de la manière suivante:

- Surface minimale de la zone autorisée = 850 m² (si ajout d'une barrière intérieure, surface minimale = 1700 m²).
- Distance minimale entre deux points déposés = 20 mètres.

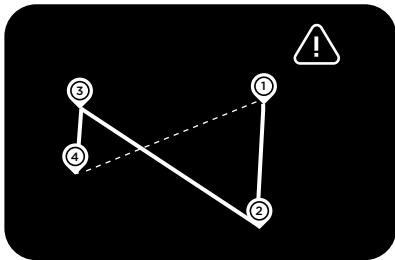

Les lignes entre points déposés ne peuvent pas se croiser.

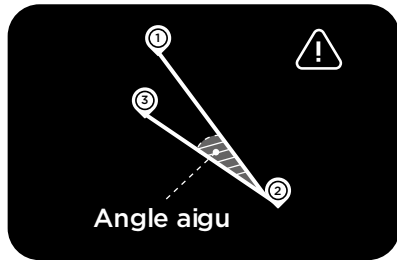

La zone autorisée ne peut pas contenir des angles aigus.

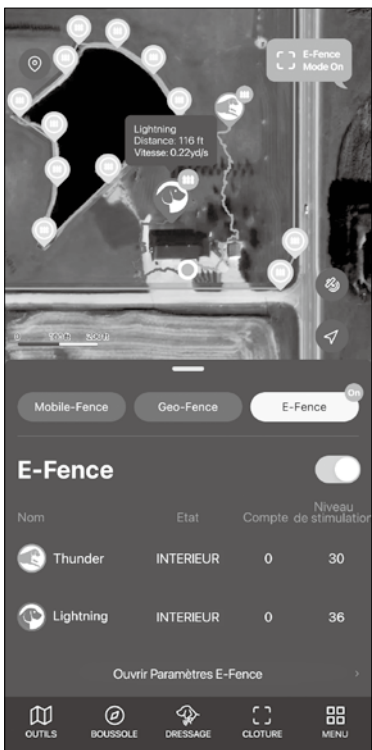

- ON/OFF: La barrière anti-fugue virtuelle peut être activé et désactivé en passant le bouton de gauche à droite ou l'inverse. Lorsque la fonction est activée, la barrière extérieure s'affiche sur la carte et une lumière bleue s'allume sur le (s) collier(s) synchronisé(s).



: Icône indiquant que la barrière virtuelle est activée

- Etats: Etat actuel du collier: A L'INTERIEUR, EN APPROCHE, SORTIE. 'Mise à jour requise' s'affiche si la barrière a été modifiée et le collier doit être re-synchronisé.

- Nombre: Le nombre de franchissements de la limite par un collier.

- Niveau de stimulation: Affiche le niveau d'intensité lorsque la stimulation est activée. Quand celle-ci n'est pas activée, OFF s'affiche et il faut se rendre dans les paramètres de l'E-Fence pour activer la stimulation.

NB:

Lorsque la fonction E-Fence est activée, tout collier synchronisé avec la barrière virtuelle aura un voyant LED bleu. En l'absence de voyant bleu, il faut d'abord synchroniser le collier avec la barrière virtuelle (voir page 30).

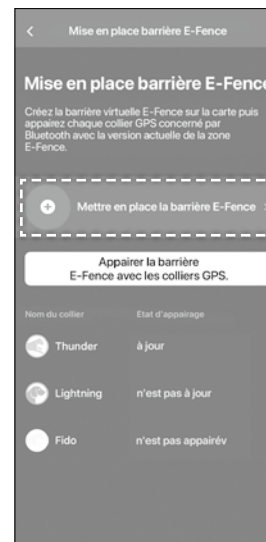

Créer une E-Fence (Barrière virtuelle anti-fugue)

Appuyer sur 'Créer une barrière E-Fence'.

Créer la barrière extérieure

- 1) Appuyer sur le + en-dessous de 'Barrière extérieure'.
- 2) Faire glisser la carte et placer la croix sur l'endroit désiré.
- 3) Appuyer sur 'Déposer le point' pour créer un point de la barrière.
- 4) Répéter l'étape ci-dessus pour délimiter la zone choisie. Déposer les points de façon à éviter les croisements de lignes entre les points.
- 5) Cliquer sur 'Valider' tout en haut à droite. Seulement une barrière extérieure peut être établie.

Établir une barrière intérieure

- 1) Il faut d'abord créer une barrière extérieure avant de pouvoir créer une barrière intérieure.
- 2) Appuyer sur le + en-dessous de 'Barrière intérieure'.
- 3) Tirer la zone sur la carte que la barrière intérieure doit entourer au centre avec le +.
- 4) Appuyer sur 'Déposer un point' pour créer un point de la barrière.
- 5) Répéter l'étape ci-dessus pour délimiter la zone choisie. Déposer les points de façon à éviter les croisements de lignes entre les points.
- 6) Cliquer sur 'Valider' tout en haut à droite. Jusqu'à 3 barrières intérieures peuvent être établies.

- Il est possible de créer une barrière extérieure et 3 barrières intérieures. Pour chaque barrière, jusqu'à 15 points peuvent être déposés pour la délimiter.

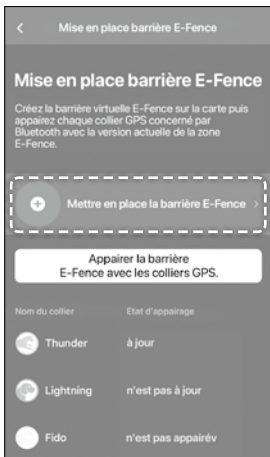

Synchroniser un collier avec la barrière E-Fence

Pour fonctionner avec la barrière virtuelle anti-fugue, le collier doit d'abord être synchronisé.

- 1) Allumer le collier et le placer à proximité du smartphone.
- 2) Dans 'Créer une barrière E-Fence', appuyer sur "Synchroniser la barrière E-Fence avec un collier GPS".
- 3) Vérifier si le collier apparaît bien dans la liste.

NB:

- Après une modification de la barrière E-Fence il faut de nouveau synchroniser le(s) collier(s).
- Chaque collier doit être synchronisé à son tour pour fonctionner avec la barrière E-Fence.▼

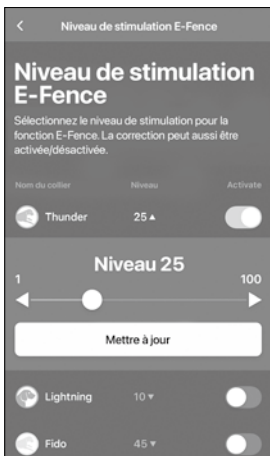

Sélectionner le niveau de stimulation pour le collier

- 1) Dans le menu, appuyer sur le bouton ▼ pour le collier.
- 2) Sélectionner le niveau de stimulation.
- 3) Appuyer sur 'Mettre à jour'.

NB:

- Aller dans les paramètres de la barrière E-Fence pour activer la barrière E-Fence pour chaque collier.

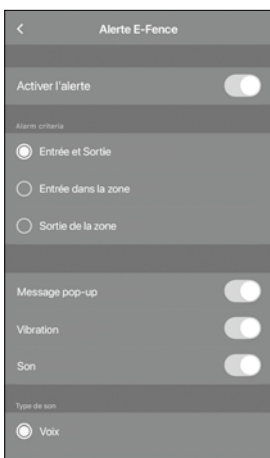

Notifications pour la barrière E-Fence

- Activer les notifications pour la barrière E-Fence en allant dans le MENU → PARAMETRES → E-FENCE.
- Vous pouvez créer une alerte pour la sortie de et l'entrée dans la zone.
- Vous pouvez choisir différents types d'alertes.

4-6. LE MENU

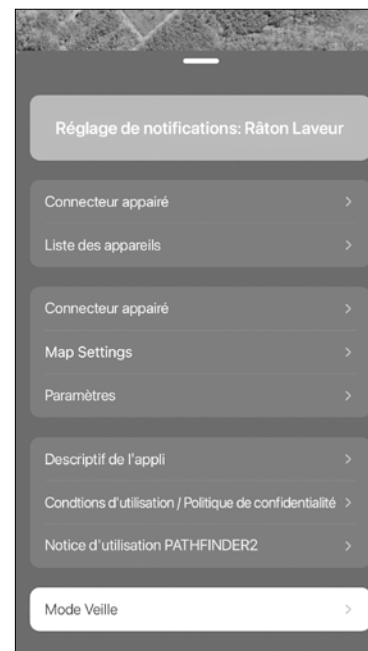

Connection Bluetooth:

Affiche la connexion entre smartphone et connecteur. S'ils ne sont pas appairés, éteindre puis rallumer le Bluetooth du connecteur et du smartphone.

Liste des appareils:

Affiche des informations détaillées sur les appareils connectés et permet de personnaliser des paramètres.

Historique:

Visionnez des enregistrements de parcours réalisés. Les fichiers peuvent être convertis en format GFX et KML pour être partagés.

Paramètres de la carte:

Gérez notamment les cartes hors connexion et personnaliser l'affichage des icônes de chien.

Paramètres:

Gérez les paramètres de différentes fonctionnalités.

Description de l'application:

Décrit les fonctionnalités de base.

1. La première rubrique explique l'appairage de connecteur et collier GPS.
2. La deuxième rubrique décrit les différents onglets.

Conditions d'utilisation/Politique de confidentialité:

Veuillez consulter les conditions d'utilisation et la politique de confidentialité avant l'utilisation.

Guide d'utilisation:

Permet de feuilleter le guide d'utilisation.

Mode veille:

Met le collier GPS en mode veille pour économiser la batterie. En mode veille le signal GPS est coupé et se réactive lorsque le mode veille est désactivé.

4-7. MODE D'ACTIVITÉ

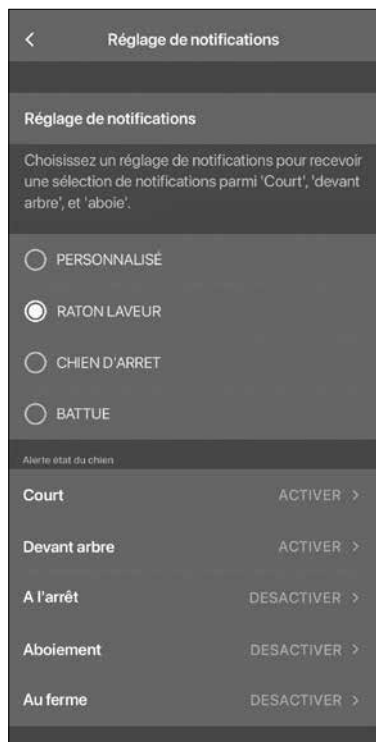

Mode d'activité: Vous pouvez sélectionner votre mode de chasse pour y adapter les notifications d'activité.

Vous pouvez choisir le mode de chasse 'Raton laveur' (pratiqué en Amérique du Nord), 'Chien d'arrêt', 'Battue', ou 'Personnalisé'.

Selon le mode de chasse sélectionné, les notifications appropriées (Devant arbre, à l'arrêt, aboiement, au ferme) seront activées. En mode 'personnalisé' vous pouvez librement choisir vos notifications.

4-8. NOTIFICATIONS

- Sélectionnez les notifications selon vos besoins.
- Vous pouvez régler les notifications en allant dans le menu → Liste des appareils → Sélectionner l'appareil → Réglage des alertes.
- Le tableau ci-dessous contient les réglages possibles.

Catégorie	Type de notification	Activer notification
Etat du chien	Court, devant arbre, aboie, à l'arrêt, au ferme.	Menu → Paramètres → Réglage des alertes
Mobile-Fence	Sortie, entrée, ou les deux.	Menu → Paramètres → Mobile-Fence → Alertes Mobile-Fence
Geo-Fence	Sortie, entrée, ou les deux.	Menu → Paramètres → Geo-Fence → Alertes Geo-Fence
E-Fence	Sortie, entrée, ou les deux.	Menu → Paramètres → E-Fence → Alertes E-Fence
Dressage	Utilisation de fonctions de dressage	Automatique
Niveau de charge	20%, 15%, 10%, 5%	Automatique
Connexion collier GPS	Connexion RF avec le collier GPS et si le collier fonctionne.	Automatique
Connexion Bluetooth	Connecté ou déconnecté	Automatique

AUTRES CARACTERISTIQUES ET INFORMATIONS



Scanner le code QR pour accéder à la version longue de la notice PATHFINDER2. Consulter <https://dogtrapathfinder.com/fr/manuals/pathfinder-2-series> pour voir toutes les fonctionnalités de l'appli, telles que:

- Enregistrement d'historique
- Options de la liste des appareils
- Partage d'appareils
- Gestion des cartes géographiques
- Paramètres de l'appli

*Les captures d'écran et images illustrant l'appli PATHFINDER2 peuvent changer, car Dogtra continue de faire évoluer l'application.

INFORMATIONS SUR L'APPAREIL

1. MISE EN PLACE CORRECTE DU COLLIER SUR LE CHIEN

Le collier doit être mis en place de façon à ce que les électrodes en acier inoxydable soit fermement appliquées contre la peau du chien. Lorsque le collier est correctement mis en place, vous devez pouvoir glisser un doigt ou deux entre les électrodes et la peau du chien. Lorsque le collier est correctement mis en place, il ne doit pas pouvoir tourner autour du cou du chien. La meilleure position pour le boîtier du collier est de part et d'autre de la gorge du chien. Une mise en place trop lâche du collier permet son déplacement autour du cou du chien dont les frottements peuvent entraîner des irritations. Si le collier est trop serré, le chien peut avoir des difficultés de respiration.

Attention!

Laisser le collier-récepteur au même endroit sur le cou du chien pendant longtemps peut provoquer une irritation de la peau. Si le chien doit porter le collier-récepteur pendant longtemps, repositionner le récepteur de temps en temps de manière à ce que les électrodes touchent un autre endroit sur le cou du chien. Ne pas laisser le chien porter le collier pendant plus de 8 heures par jour. Examiner la peau du chien après chaque utilisation pour vérifier si la peau est irritée.

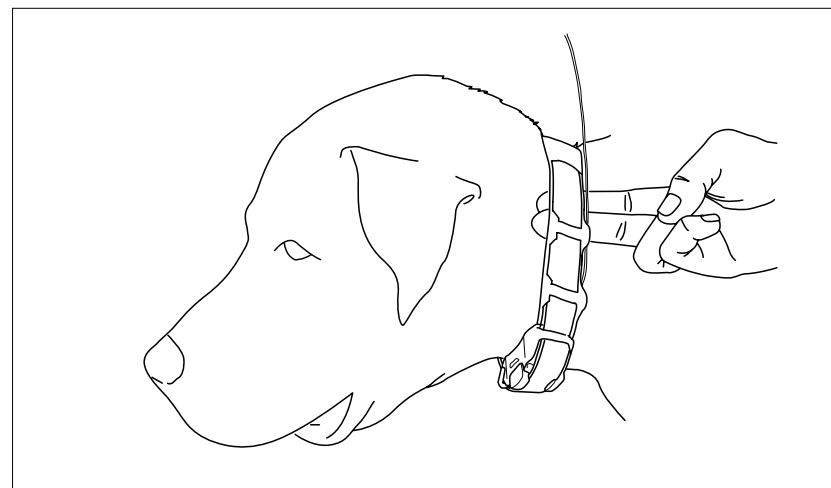

2. TROUVER LE NIVEAU DE STIMULATION ADAPTÉ

Trouver le bon niveau de stimulation

- Ouvrir l'onglet Collier de dressage dans l'appli PATHFINDER2, puis sélectionner le chien et le niveau de stimulation.
- Les niveaux de stimulation vont de 1 (le plus bas) à 100 (le plus élevé).
- Commencer toujours avec le niveau le plus bas et augmenter progressivement.
- Le niveau approprié est atteint lorsque votre chien montre une légère réaction telle que la tension des muscles du cou.

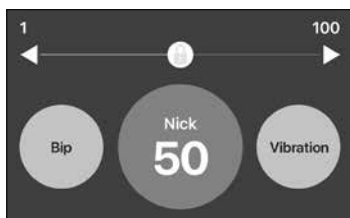

NB: Chaque chien a une sensibilité et réaction différentes à la stimulation. Surveiller la réaction de votre chien pour trouver le niveau de stimulation adapté. Le niveau de stimulation requis peut varier en fonction de la situation de dressage. Si le chien est fortement distrait, un niveau plus élevé sera requis.

3. MAXIMISER LA PORTÉE DE L'APPAREIL

- Le PATHFINDER2 a une portée maximale de 10 kilomètres et le PATHFINDER2 MINI de 5 kilomètres.
- Tenir le connecteur GPS loin de votre corps, antenne pointée vers le haut, permet d'optimiser la portée.
- Pour optimiser la portée, garder les accumulateurs bien chargés.
- Pour bien fonctionner, le connecteur GPS doit être à moins de 10 mètres de votre smartphone.

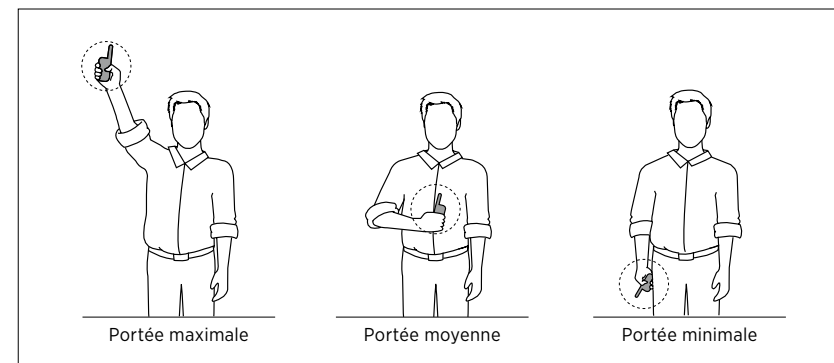

Attention!

Opérer le PATHFINDER2 à proximité de bâtiments ou de structures en métal peut rendre la réception du signal GPS plus difficile. Si vous n'obtenez pas de signal GPS à l'extérieur pendant longtemps il peut y avoir un défaut de fonctionnement de l'appareil.

ENTRETIEN DU PRODUIT

1. CHARGER LES BATTERIES

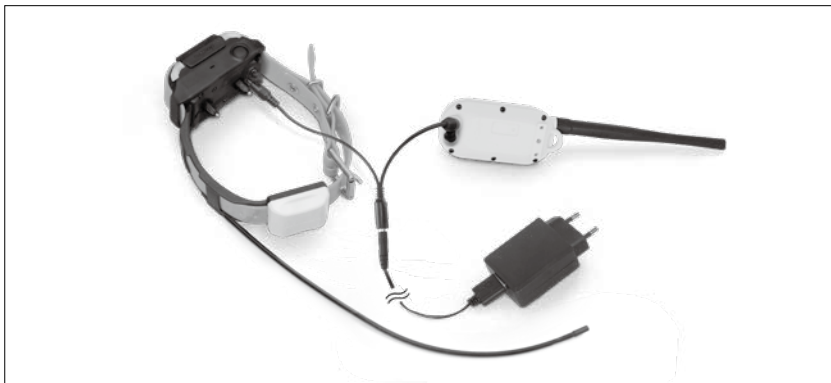

Charger complètement les batteries du connecteur GPS et du collier GPS avant la première utilisation. Le PATHFINDER2 fonctionne avec des batteries Lithium-Polymère.

- Utiliser uniquement des chargeurs Dogtra compatibles avec le PATHFINDER2.
- Ne pas recharger les batteries à proximité de substances inflammables.
- Complètement recharger les batteries avant de stocker l'appareil sans l'utiliser pendant 1 mois ou plus.

Quand recharger les batteries

- Lorsque le voyant LED du connecteur ou du collier GPS clignote en rouge.
- Lorsque l'appli PATHFINDER2 indique un pourcentage de batterie faible pour le connecteur ou le collier GPS.
- Lorsque le voyant LED ne s'allume pas.

Procédure de recharge des batteries

1. Brancher le chargeur au connecteur GPS et au collier GPS avec la doubleprise fournie.
2. Brancher le chargeur à une prise murale 220V.
3. Après la charge, débrancher le chargeur et refermer les réceptacles de chargement sur le connecteur et le collier GPS à l'aide des bouchons en caoutchouc.
4. Le voyant LED est allumé en rouge pendant la charge et devient vert lorsque la batterie est complètement chargée. Une charge complète dure 3 heures 30.

Double Prise

Ne pas utiliser plus d'une double prise par chargeur.

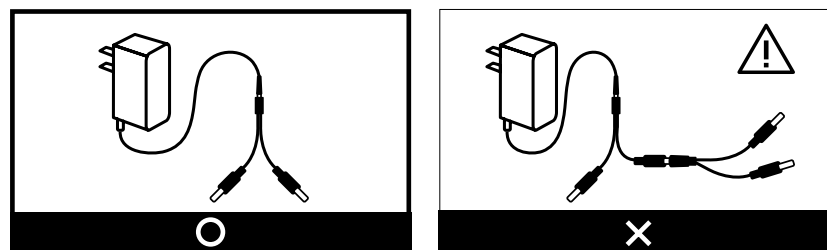

Informations Chargeur

Fabricant : E-SUN Pays de fabrication : CHINA

Nom de modèle : MKC-0502500SEUU

Input : 100-240V-50/60Hz 0.4A / Output : 5V 2500mA 12.5W

	<p>Le marquage Geprüfte Sicherheit (Sécurité testée) ou GS est une marque de certification régulée par la loi allemande, et reconnue dans le monde entier qui atteste de la conformité avec la loi allemande sur la sécurité des produits.</p>
	<p>Le marquage Conformité Européenne (CE) est le marquage obligatoire de l'Union Européenne (UE) pour les produits vendus dans l'Espace Economique Européen (EEE).</p>
	<p>Un appareil électrique de Classe II ou doublement isolé est un appareil conçu de façon à ne pas avoir besoin d'être connecté à la terre.</p>
	<p>Pour une utilisation à l'intérieur uniquement.</p>
	<p>Ne pas jeter votre produit avec les ordures ménagères. Il doit être traité conformément à la réglementation DEEE (Déchets d'Equipements Electriques et Electroniques) en vigueur.</p>
	<p>Un chargeur avec ce marquage est conforme aux exigences mondiales sur l'efficacité énergétique, y compris la norme niveau VI du Ministère Américain de l'Energie.</p>

2. REMPLACER L'ANTENNE

Remplacer l'antenne du connecteur

1. Tourner l'antenne dans le sens inverse des aiguilles d'une montre pour la dévisser.
2. Placer la nouvelle antenne sur le pas de vis et tourner dans le sens des aiguilles d'une montre pour la serrer.

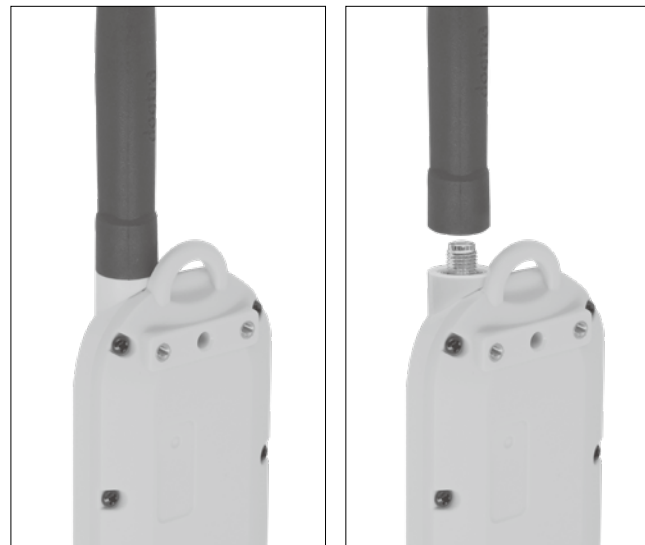

Remplacer l'antenne du collier



Retirer les électrodes et les 5 vis qui ferment le cache de l'antenne. Ôter la vis qui tient l'antenne pour remplacer celle-ci.

3. MODIFIER LA LONGUEUR DES ELECTRODES

Le PATHFINDER2 est équipé d'électrodes de longueur 15 mm qui peuvent être allongées à 19 mm pour convenir à des chiens ayant le poil plus long. Pour augmenter la longueur des électrodes de 15 à 19 mm, suivre les instructions ci-dessous.

- 1) A l'aide de l'outil fourni, en utilisant le côté marqué "5/8", dévisser les électrodes à contre-sens des aiguilles d'une montre.
- 2) Placer les bagues d'extensions fournies sur les filetages, côté plat vers le bas.
- 3) Placer les électrodes par-dessus les bagues d'extension, puis serrer électrodes et bagues d'extension avec l'outil, en utilisant le côté marqué "3/4".

Attention

Serrer suffisamment fort, mais pas trop fort. Pour revenir à la longueur de 15 mm, dévisser électrodes et bagues d'extension avec l'outil, utilisant le côté marqué "3/4", retirer les bagues d'extension, puis visser les électrodes en utilisant l'outil avec le côté marqué "5/8"

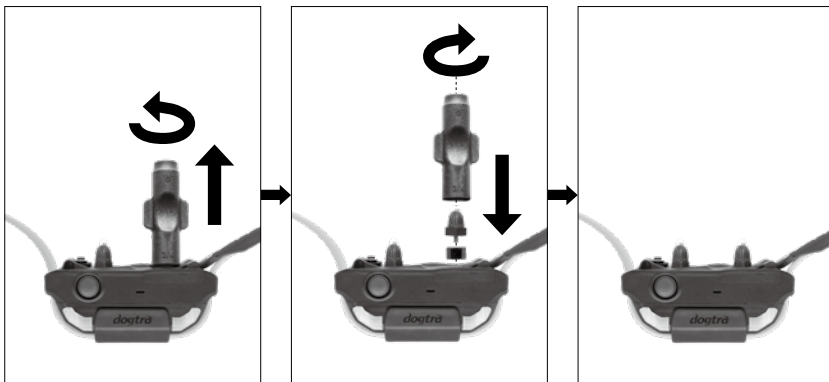

4. UTILISER LA LAMPE TEST

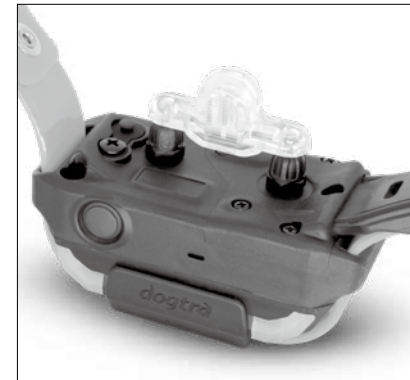

- 1) Allumer le collier GPS et placer la lampe test sur les électrodes.
- 2) Appuyer sur le bouton Nick dans l'onglet dressage - la lampe test s'allumera brièvement.
- 3) Appuyer sur le bouton Continu dans l'onglet dressage - la lampe test s'allumera aussi longtemps que le bouton est maintenu appuyé, dans la limite de 12 secondes.
- 4) Plus le niveau d'intensité est élevé, plus la lumière de la lampe test sera intense.

NB: Si le niveau d'intensité choisi est inférieur à 10, la lumière de la lampe test n'est en général pas visible.

5. FIXER LE CLIP CEINTURE

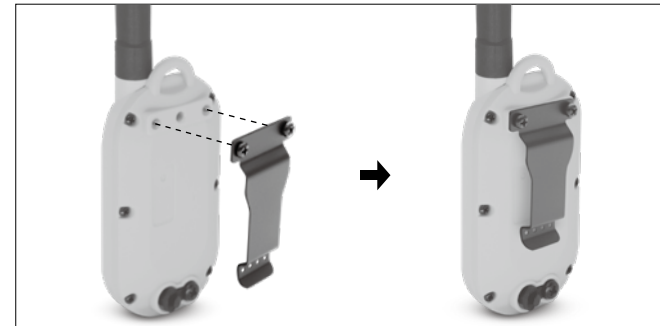

Pour attacher le clip ceinture fourni au connecteur, procéder comme ceci:

- 1) Placer le clip ceinture avec les perçages en face des pas de vis situés au dos du connecteur.
- 2) Mettre en place et serrer les vis du clip ceinture à l'aide d'un tournevis cruciforme.

Important!

Serrer suffisamment fort pour qu'elles tiennent en place, mais ne pas serrer excessivement fort.

ENTRETIEN

- S'assurer que le bouchon en caoutchouc de la prise de chargement est fermement en place sur le connecteur et le collier GPS lors de l'utilisation du matériel.
- Après chaque utilisation, vérifier qu'il ne manque pas de pièces et que le matériel n'est pas endommagé. Un boîtier de connecteur ou de collier endommagé peut affecter l'étanchéité du matériel.
- L'antenne doit être bien en place pour pouvoir obtenir la portée maximale.
- Charger les batteries complètement avant de stocker l'appareil sans l'utiliser pendant une période prolongée.
- Recharger l'appareil une fois par mois pendant le stockage et le recharger avant de l'utiliser de nouveau.
- Ne pas exposer le matériel à des températures extrêmes.
- Dogtra peut proposer des mises à jour ou des améliorations de l'appli PATHFINDER2 qui pourront être téléchargées via l'App Store et Google Play.

GUIDE DE RESOLUTION DE PROBLEMES

1. Mon chien ne réagit pas à la stimulation.

- Vérifier que le collier-récepteur est en marche.
- S'assurer que le collier est assez serré et que les électrodes sont bien en contact avec la peau du chien.
- Les électrodes peuvent être trop courtes pour votre chien. Vous pouvez obtenir des électrodes d'une longueur appropriée en nous contactant. Si vous possédez déjà les plus grandes électrodes disponibles, raser le cou de votre chien à l'endroit où se placent les électrodes, afin qu'elles touchent la peau du chien.
- Le niveau d'intensité peut être trop bas pour votre chien. Augmenter progressivement la stimulation jusqu'à ce que le chien réponde, habituellement en bougeant la tête, en secouant ses poils, ou en regardant par dessus son épaule. Attention, la réaction du chien peut parfois être très subtile.

2. La lampe test fonctionne, mais je ne sens pas d'impulsion.

- Votre tolérance peut être plus forte que celle de votre chien, ou votre peau est très épaisse, essayer alors de poser les deux électrodes sur le bout de vos doigts.
- La batterie est peut-être déchargée, vérifier la couleur du voyant LED ou consulter l'appli pour voir l'état de charge.
- Si la batterie est entièrement chargée, et que vous avez fait tout ce que nous vous conseillons, alors contacter notre Service Après-vente.

3. L'appareil n'a pas de portée ou la stimulation est plus faible lorsque votre chien est loin de vous.

- Vérifier que rien ne touche l'antenne, car un doigt ou objet en contact avec l'antenne diminue la portée.
- La portée indiquée sur l'appareil est pour des terrains plats et dégagés. Des obstacles, arbres, collines, peuvent affecter la portée du collier. Pour une meilleure portée, tenir le connecteur GPS verticalement au-dessus de votre tête, et/ou se positionner à un point culminant.
- Des conducteurs électriques peuvent affecter la portée, comme les voitures, des colliers ou chaînes en acier, des constructions métalliques, des tours de radio, ... Pour de meilleurs résultats, s'éloigner de tout ce qui pourrait nuire au bon fonctionnement de votre collier.

4. Mon appareil se décharge rapidement.

- La prise du chargeur peut être endommagée. La tige en métal à l'intérieur du port de chargement doit être maintenue verticalement et fermement au milieu. Si la tige est instable, cassée ou manquante, vous devrez envoyer l'appareil au service de réparation.
- Le port de chargement doit être propre avant le rechargement : nettoyez-le à l'aide d'un morceau de coton imbibé d'alcool ménager. Si le chien a été dans l'eau salée, bien rincer le récepteur et le port de chargement à l'eau douce.
- Les batteries peuvent être remplacées par vos soins sur les appareils Dogtra

de plus de 2 ans. Nous contacter pour les commander. Les dommages causés par une mauvaise installation de la batterie ne sont couverts par aucune garantie. Dogtra recommande vivement l'envoi de l'appareil au Service Après vente pour une révision.

5. Mon chien présente des irritations

- Cela pourrait être dû aux frottements des électrodes sur la peau du cou; si votre chien montre des signes d'irritations de la peau, consulter un vétérinaire. Une fois que la peau du chien est soignée, continuer l'usage de l'appareil tout en examinant sa peau après chaque usage.

GARANTIE ET REPARATION

Garantie à durée limitée de deux ans

Dogtra-Europe offre à l'acheteur initial **une garantie de deux ans à partir de la date d'achat** pour les produits vendus par la société Dogtra-Europe et ses revendeurs agréés. Les piles remplaçables des modèles YS100, iQ No Bark, iQ CLiQ et BALL TRAINER ne sont pas couvertes par la garantie.

* L'expédition de retour pour le travail de garantie est aux frais du propriétaire de l'appareil. Les coûts de réexpédition du produit réparé sont aux frais de Dogtra-Europe.

Tout service d'expédition accéléré est à la charge du propriétaire de l'appareil. Si la réparation n'est pas couverte par la garantie, les coûts des pièces, de la main d'oeuvre et de l'expédition sont à la charge du client.

Pour valider la garantie Dogtra

Conserver la facture d'achat de votre produit Dogtra.

Non couvert par la garantie

Dogtra-Europe N'OFFRE PAS de garantie pour les dommages causés par une mauvaise utilisation, par un entretien inapproprié et/ou la perte de pièces.

Tout dégât causé par l'infiltration d'eau à l'intérieur des émetteurs résistants à l'eau, non étanches, des modèles **Dogtra 175NCP, 180NCP, 200NCP, 400NCP, 410NCP, iQ PLUS, iQ CLiQ**, et **BALL TRAINER**, et des récepteurs résistants à l'eau, non étanches, du **RRS, RRD, RR Deluxe**, et **BALL TRAINER**, n'est pas couvert par la garantie.

Le remplacement d'un émetteur ou récepteur perdu est à la charge du propriétaire.

La garantie ne s'applique pas si l'unité a été modifiée ou si une personne non autorisée est intervenue à l'intérieur de l'unité. Le remplacement des batteries par le client pendant la période de garantie n'est pas recommandé. Si le client décide de changer les batteries, tout dégât causé à l'unité pendant ce changement ne sera pas couvert par la garantie.

Si le numéro de série d'un produit Dogtra est retiré, la garantie ne s'applique plus. Dogtra-Europe se réserve le droit de conserver et éliminer des pièces endommagées après réparation et remplacement.

Les réparations hors garantie

Pour les travaux de réparation qui ne sont plus couverts par la garantie, après contrôle du technicien, un devis sera communiqué au client. Ce devis comprend le coût des pièces de rechange, la main d'oeuvre et le transport.

Joindre un courrier expliquant le problème rencontré et préciser vos nom, prénom, adresse, numéro de téléphone et adresse e-mail.

La procédure pour la réparation

Si l'unité ne fonctionne pas correctement, se référer au "Guide de Dépannage" de la notice d'utilisation et appeler le Service Après-vente au +33 (0)1 30 62 65 65 avant de retourner l'appareil à Dogtra-Europe pour une réparation.

Les frais de transport pour renvoyer des produits sous garantie à Dogtra-Europe sont à la charge du client. Dogtra-Europe n'est pas responsable des dégâts ou pertes survenus lors du retour d'un appareil. Dogtra-Europe n'est pas responsable de la perte de temps ou toute autre inconvenance causée par le retour d'un appareil pour réparation. Dogtra-Europe ne prête pas d'appareils et n'offre aucune compensation pendant que l'appareil est en réparation.

Une copie de la facture faisant apparaître la date d'achat doit être présentée avant toute réparation sous garantie.

Joindre un courrier expliquant le problème rencontré et préciser vos nom, prénom, adresse, numéro de téléphone et adresse e-mail. Si les travaux de réparation ne sont pas couverts par la garantie, un devis vous sera communiqué avant toute intervention. Si vous avez des questions sur les produits Dogtra, appelez-nous au +33 (0)1 30 62 65 65, ou envoyez un email à sav@dogtra-europe.com.

Envoyer les appareils à réparer à Dogtra-Europe 12 - 14 Rue Augustin Fresnel, 78310 Coignières, FRANCE

Les schémas et représentations se trouvant dans ce manuel peuvent légèrement différer du produit réel selon le type de modèle.

PATHFINDER2 SERIES

PATHFINDER2: PT20E, PR20E
PATHFINDER2 MINI: PT20E, PM20E

EXPLORE MORE - ADVANCED GPS TRACKING & TRAINING

ENGLISH

Owner's Manual

Please read this manual thoroughly
before operating the Dogtra PATHFINDER2 series.

IMPORTANT SAFETY AND PRODUCT INFORMATION

WARNING

Please read all safety and product information below before using your Dogtra product. Failure to follow these safety instructions could result in injury to you, your dog and others, or it could result in damage to your Dogtra product or other property.

DOG SAFETY

Proper Use

Dogtra products should be used to train, educate, monitor, or track dogs. Each dog may have a different tolerance for and reaction to Dogtra products. Closely observe your dog when determining the right level of stimulation, receiver fit, and other settings of your Dogtra product.

Training Methods

Dogtra products may be used with a variety of training methods that provide clear and consistent messages to your dog.

Fit and Wear

Proper fit and wear of your Dogtra product is important for the comfort of your dog as well as the functioning of your product. Dogtra receivers should fit comfortably and not too tightly, so that the receiver stays in place and does not move around your dog's neck. Do not leave a receiver on your dog for an extended time. Although each dog is different, Dogtra recommends that its receivers be used a maximum of 4 to 6 hours at any one time on your dog. A receiver that is used for overly long periods or that fits improperly may cause skin irritation or sores on your dog's neck. Regularly check the receiver's contact area on your dog's skin. If your dog exhibits skin irritation or sores, stop using the Dogtra product and consult with a veterinarian.

UNAUTHORIZED USE

Dogtra products should be used only in a safe and responsible manner to train, educate, monitor, or track dogs. Dogtra products are not intended for use in any other manner; they are not intended for use with other animals or with humans; and they are not intended for use in unsafe situations or environments that could lead to death, injury, loss or damage.

BATTERY

Your Dogtra product contains batteries. Do not attempt to replace the battery yourself. Contact Dogtra or your Dogtra retailer to replace your battery. Dispose of batteries as provided by your local regulations. Do not disassemble, crush, heat, or otherwise alter the battery as it may cause fire, explosion, injury and/or property damage.

OWNER SAFETY

Handling and Repair

Dogtra products can be damaged or malfunction if dropped, especially on hard surfaces, or otherwise improperly handled. Do not use a damaged or malfunctioning product as it may cause injury or property damage. If your product is damaged or malfunctions, contact Dogtra to obtain service before using the product.

Electrical Product

Your Dogtra product contains electrical components and batteries. Do not use or keep your product near heat or flammable sources. Such use or storage may damage your product and/or cause fire, explosion, injury, or property damage.

Charging

Only charge your Dogtra product with its accompanying Dogtra charger. Do not attempt to charge your product in any other manner or in temperatures less than 32°F (0°C) or over 113°F (45°C) as it may cause fire, explosion, injury, and/or property damage. If you notice damage to your product, its charger, or battery, obtain service from Dogtra before charging the product. Do not use more than one splitter cable with a single battery charger.

Medical Device Interference

Dogtra products contain electrical and magnetic components that emit low level electromagnetic waves and radio frequencies. These electromagnetic waves or radio frequencies may interfere with pacemakers, defibrillators, or other medical devices. Consult your physician or medical device maker before using your medical device with a Dogtra product. If you think that your Dogtra product is interfering with your pacemaker, defibrillator, or other medical device, stop using the Dogtra product.

Aggressive Dogs

Do not use Dogtra products with aggressive dogs as such dogs may react adversely and cause injury to people or other dogs. Seek the assistance of a dog-training specialist or veterinarian when dealing with aggressive dogs.

Children

Dogtra products are not toys. Adult supervision and close attention are necessary when Dogtra products are used by or near children.

CONTENTS

PACKAGE CONTENTS	54
MAIN FEATURES	55
OVERVIEW	56
UNDERSTANDING YOUR TRAINING SYSTEM	
1. BUTTON FUNCTION	59
2. LED INDICATOR	60
GETTING STARTED	
1. DOWNLOADING THE PATHFINDER2 APP	61
2. ONLINE WEB MANUAL	61
3. PAIRING YOUR DEVICE	62
4. KEY FEATURES OF PATHFINDER2 APP	64
OTHER FEATURES & DETAILS	82
DEVICE INFORMATION	
1. RECEIVER FITTING	83
2. FINDING THE RIGHT STIMULATION	84
3. MAXIMIZING THE DISTANCE	85
PRODUCT MAINTENANCE	
1. CHARGING THE PATHFINDER2	86
2. REPLACING THE ANTENNA	89
3. CHANGING THE CONTACT POINT LENGTH	90
4. USING THE TEST LIGHT	91
5. ATTACHING THE BELT CLIP	91
BASIC MAINTENANCE	92
TROUBLESHOOTING GUIDE	93
WARRANTY AND REPAIR INFORMATION	94

PACKAGE CONTENTS

PATHFINDER2



PATHFINDER2 GPS Receiver (PR20E) & GPS Connector (PT20E)

PATHFINDER2 MINI



PATHFINDER2 MINI GPS Receiver (PM20E) & GPS Connector (PT20E)



Owner's Manual



Battery Charger
Li-Po 5V 2500mA



Splitter Cable



Belt Clip



Test Light



Contact Point
Extension Washer/
Adjustment Tool



Non-Stimulation
Contacts

MAIN FEATURES



2-Second GPS
Update Rate



Offline Maps



10 km
Maximum Range
10 km



LED Locate Light



Expandable to
21 Dogs



3.5-Hour Rapid
Charge Batteries



IPX9K Waterproof
Certified



Belt Clip



Sleep Mode



E-Fence,
Geo-Fence,
Mobile-Fence



Enhanced
Contact Points



Audible Tone



Nick/Constant
Stimulation



Low-High Output in
1-100 Stimulation Levels



Tracking Only Mode*



Pager Vibration

PATHFINDER2 MINI



22% Smaller
than PATHFINDER2



5 km Range

OVERVIEW

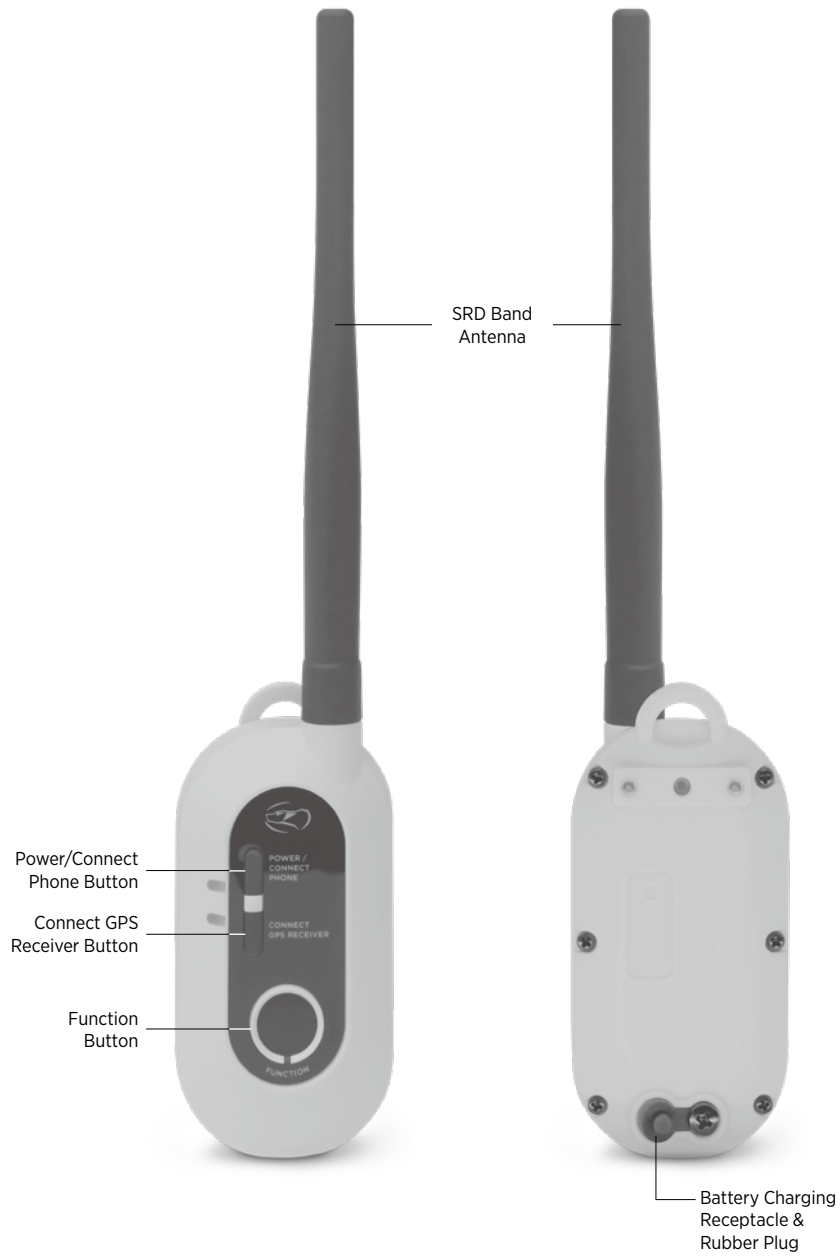

PATHFINDER2
GPS Connector (PT20E)

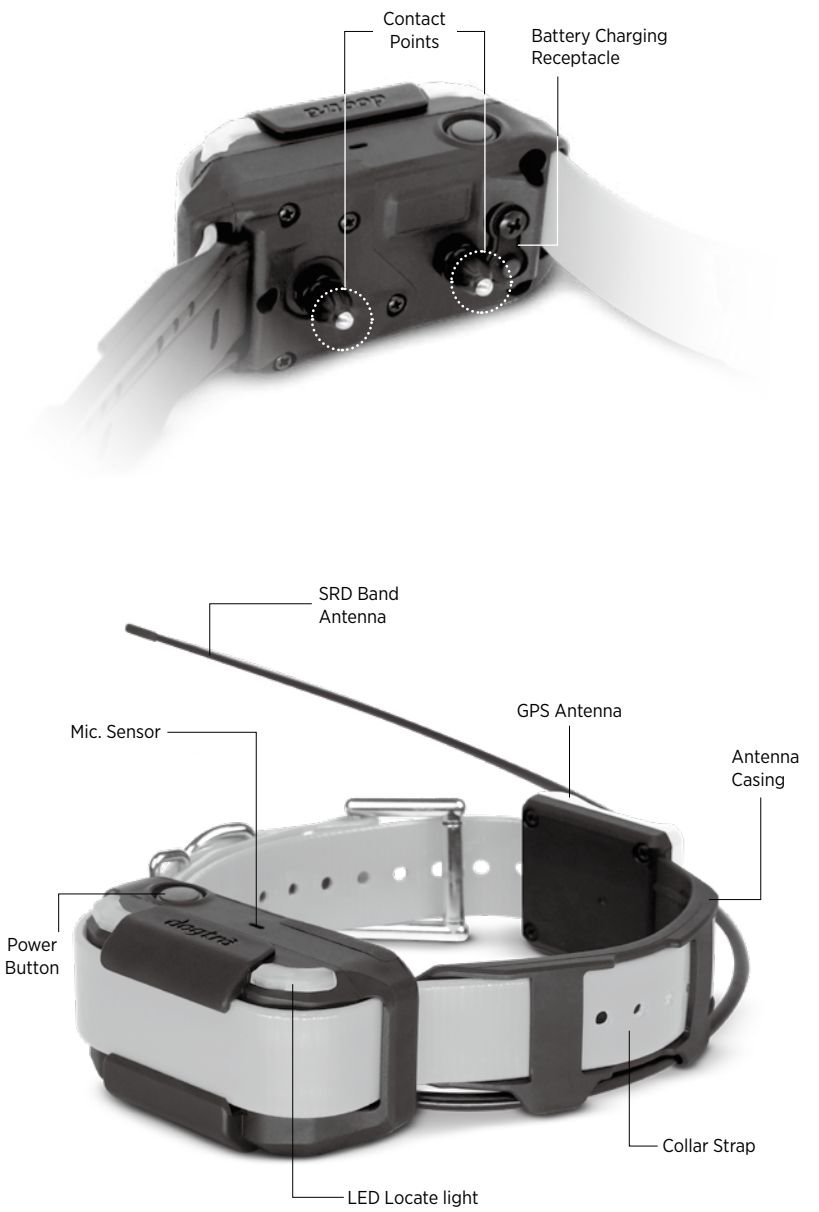

PATHFINDER2
GPS Receiver (PR20E)

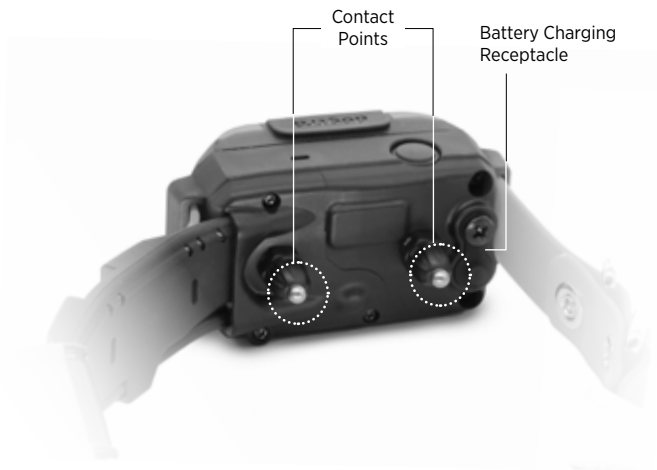

Contact Points

Battery Charging Receptacle

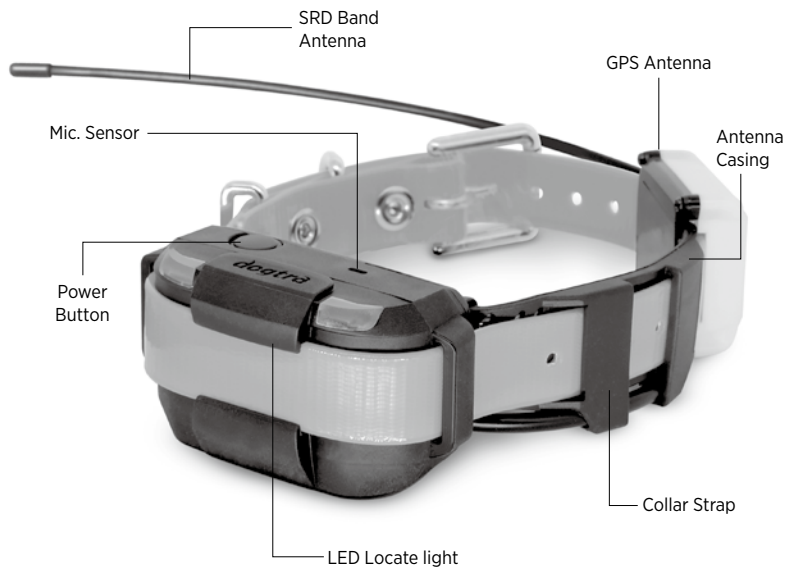

SRD Band Antenna

GPS Antenna

Mic. Sensor

Antenna Casing

Power Button

LED Locate light

Collar Strap

**PATHFINDER2 MINI
GPS Receiver (PM20E)**

UNDERSTANDING YOUR TRAINING SYSTEM

1. BUTTON FUNCTION

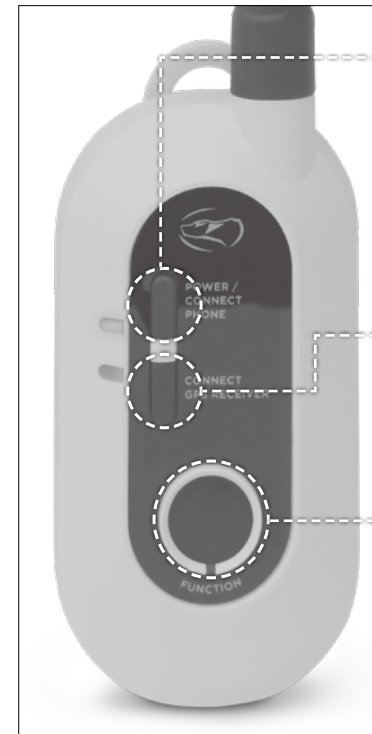

GPS Connector (PT20E)

POWER/CONNECT PHONE BUTTON

- On: Press the button until a green LED light appears and 3 short beeps emit.
- Off: Press the button until a red LED light appears and 1 long beep emits.
- Use this button to pair a smartphone. Find out more on page 62.

CONNECT GPS RECEIVER BUTTON

Use this button to pair a GPS receiver. Find out more on page 63.

FUNCTION BUTTON

The Function button will emit the e-collar function selected in the app when pressed. Find out more on page 70.



GPS Receiver (PR20E, PM20E)

POWER BUTTON

- On: Press the button until a green LED light appears and 3 short beeps emit.
- Off: Press the button until a red LED light appears and 1 long beep emits.

2. LED INDICATOR



GPS Connector (PT20E)

The Power LED blinks every 2 seconds while turned on. The LED colors represent the battery life:

Green: 50-100%

Orange: 10-49%

Red: 0-9%



GPS Receiver (PR20E, PM20E)

The LED on the GPS receiver blinks every 2 seconds while turned on. The LED colors represent the battery life:

Green: 50-100%

Orange: 10-49%

Red: 0-9%

The LED on the GPS Receiver will show different color when E-Fence or Locate Light function is activated.

When the E-Fence mode is on, the LED will blink in blue in between the battery life indication blinking.

When the Locate Light is on, the white LED will blink rapidly every 0.2 seconds without the battery life indication blinking.

GETTING STARTED

1. DOWNLOADING THE PATHFINDER2 APP

To download the app:

- 1) Go to the Apple app store or Google play store on your device.
- 2) Search for "Dogtra PATHFINDER2" app.
- 3) Download the app on your device.



Note: Make sure to download the Dogtra PATHFINDER2 app as the previous app version is not compatible.

The app is currently compatible with:

- 1) Bluetooth 5.0 and above. Check the version with the phone manufacturer.
- 2) iOS: 12.1 and above, iPhone 8 and above
- 3) Apple Watch Series 5 and above
- 4) Galaxy Watch 4 and up
Android 6.0 and above



Compatibilities are subject to change.

2. ONLINE WEB MANUAL



Use the QR code to check out the full version of the PATHFINDER2 manual and more. For more information, please check <https://dogtrapathfinder.com/fr/manuals/pathfinder-2-series>

*PATHFINDER2 app and screenshot images are subject to change as Dogtra continues to update the software

3. PAIRING YOUR DEVICE

The PATHFINDER2 GPS connector connects a smartphone and receiver. These devices need to be paired for the system to work properly.

PAIRING THE GPS CONNECTOR TO A PHONE



1 Make sure the PATHFINDER2 app has been downloaded on your phone. Turn on Bluetooth on your phone and place the GPS connector next to your phone.

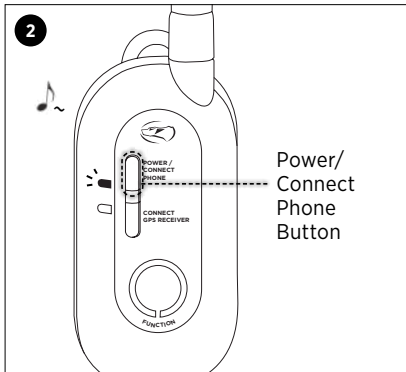

2 Make sure the GPS connector is off. Press and hold the Power/Connect Phone Button until a green LED light flashes and a melody plays to search for your phone.

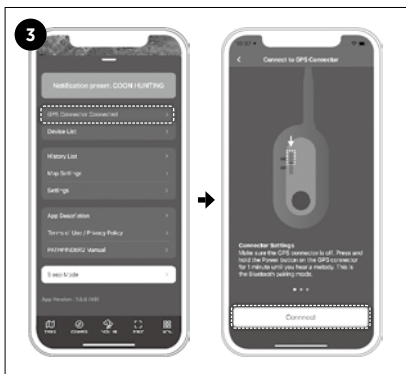

3 In the app, go to the Menu tab and click on 'Connection Failed with GPS Connector.' Press the 'Connect' button once the pairing screen shows on the app.

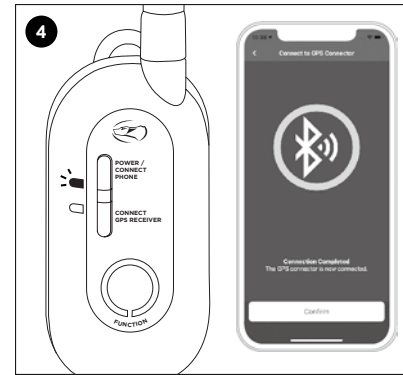

4 Your phone should show a connection completion screen and the green LED will blink slowly on your GPS connector.

PAIRING THE RECEIVER TO THE GPS CONNECTOR

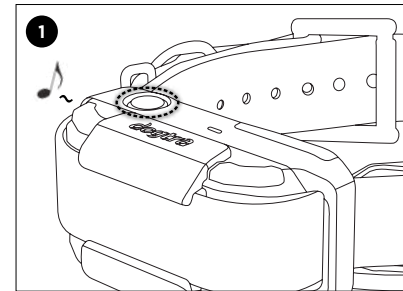

1 Make sure the receiver is turned off. Press and hold the power button for more than 3 seconds until the green LED rapidly flashes and a melody plays. Release the button.

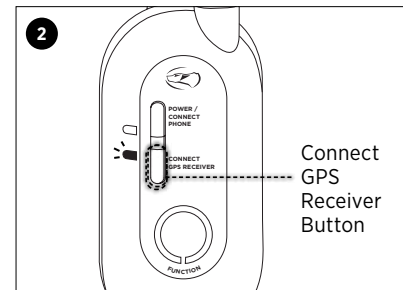

2 Make sure the connector is turned on. Press and hold the Connect GPS Receiver Button until the green LED rapidly flashes.

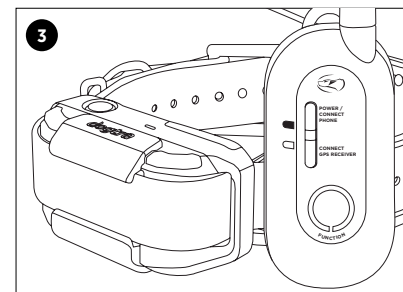

3 The pairing is complete when the melody stops and the LED lights stop rapidly flashing.

4. KEY FEATURES OF PATHFINDER2 APP

4-1. MAP

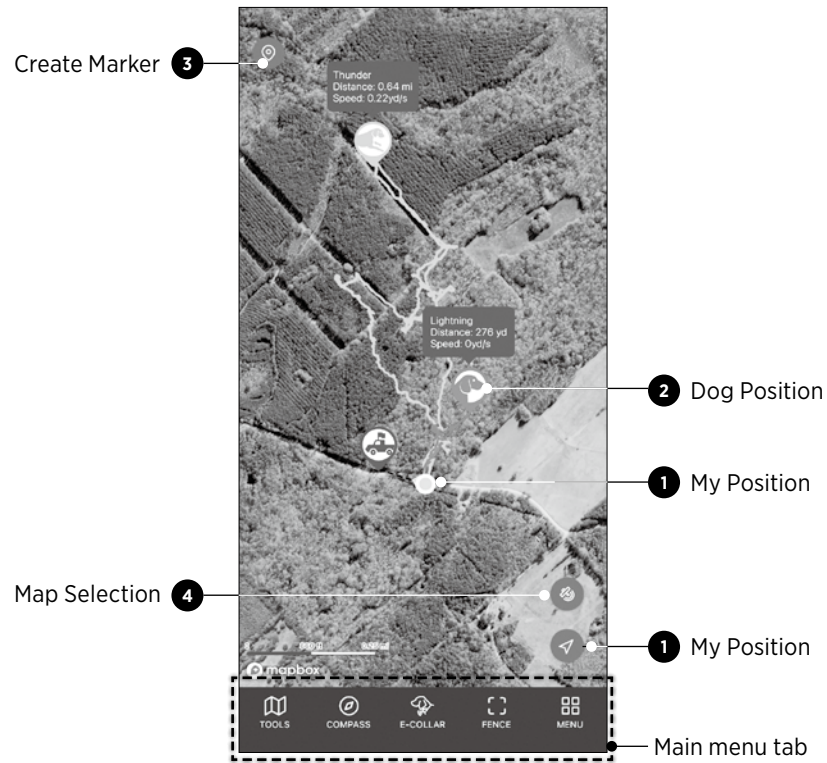

Icon	Description
	1 My Position The blue dot will show your location on the map. Press the My Position button on the bottom right corner to recenter your location on the map.
	2 Dog Position The dog icon shows your dog's current action status. It also provides Traveled Distance, Current Speed, Altitude, Battery, Updated Time, and Shared Device.
	3 Create Marker Press the icon to add a marker. You can create markers for 'My Truck' (car location), Truck, Dog, Tree, Favorite, or Note.
	4 Map Selection Select general, satellite, or terrain map.

1) Map Features

Zoom

- Zoom in once: double tap the map with one finger.
- Zoom out once: single tap the map with two fingers.
- Use two fingers to pinch screen to zoom in and stretch the screen to zoom out.

Scroll

- You can scroll by using one finger to drag the map to the area you want to view.

Tilt





- Tilt the map by using two fingers and dragging the map up or down.

Rotate

- Rotate the map by using two fingers and applying a turning motion.





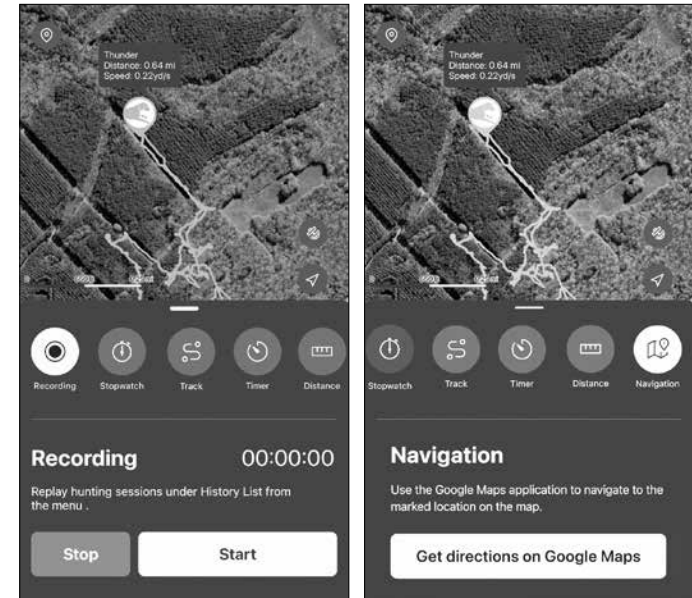

2) Dog Icons

Icon	Description
	Default Status: No motion detected.
	Bark: When the dog is barking.
	Pointing: When the dog is not moving and pointing towards game.
	Treeing: When the dog has two paws up on the tree to force animals up the tree.
	Running: When the dog is moving quickly.
	Hog: When multiple dogs bark within 20 meters of the receiver.
	No GPS: Receiver cannot connect to GPS and cannot send location.

Icon	Description
	No RF: Devices are far apart. Move the GPS connector to a higher area to receive signal.
	Recharge Battery: Less than 20% battery life remains.
 	Share: Appears when another user's devices are shared. Cannot use e-collar functions on shared devices.
	E-Fence On: Receiver has been synced with the E-Fence.

4-2. TOOLS TAB



Icon	Description
	Recording: Record sessions for location and statuses. Replay sessions from the History List on the menu.
	Stopwatch: Measure the amount of time that has elapsed, which will be visible on the map.
	Track: View track lines on the map for past 5 hours and reset any track information.
	Timer: Set a timer that will alarm at the end of a time interval, which will be visible on the map.
	Distance: Measure the distance between two points on the map.
	Navigation: Use Google Maps to navigate to the marked location. Google Maps must be installed.

4-3. COMPASS TAB



The Compass tab allows you to:

- View the direction and distance of dogs, selected marker, or hunter at a glance by swiping the bottom slider up.
- See each marker by swiping the slider left or right on the smallest slider size.
- Add 'My Truck' marker to view distance and direction.
- Use the 'View All' button to view all dogs and hunters at once. Dogs and hunters are not displayed when hidden or offline.

Notes:

- Metal phone cases or metal objects attached to the phone will interfere with the compass.
- The phone may need to be calibrated for the compass to work properly.

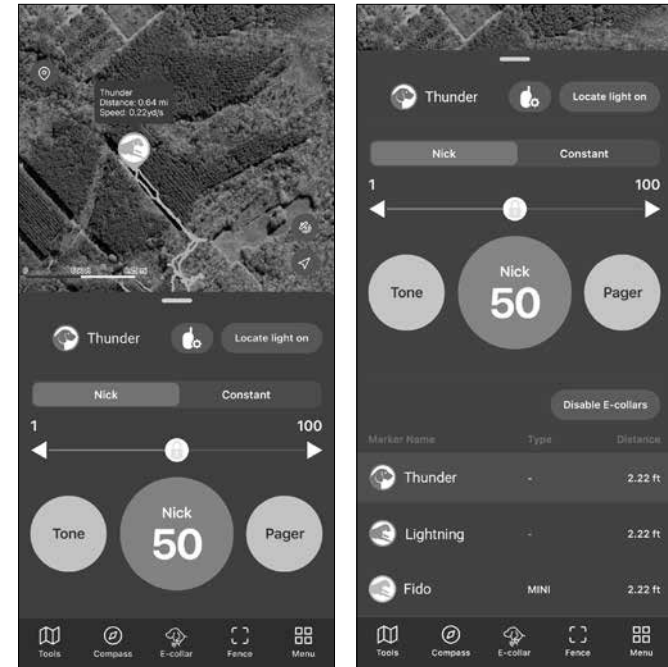

4-4. E-COLLAR TAB



Nick/Constant

Nick will emit a single rapid pulse of stimulation. Constant will provide continuous stimulation as long as the button is pressed, up to 12 seconds.

Stimulation Level

Set the stimulation from level 1-100 using the slider. Press and hold the button on the slider to turn the Lock feature on or off.  → 

Pager

Press Pager to emit the Pager as long as the button is pressed, up to 12 seconds.

Tone

Press Tone to emit a sound as long as the button is pressed, up to 12 seconds.

Locate Light

Press the Locate Light button to turn the light on or off.

Disable E-Collars

Pressing the 'Disable E-Collars' button will disable the e-collar function on all GPS Receivers and Connector to prevent accidental stimulation until re-activated. Press the same button again to activate the e-collar function. Slide the top edge of the E-Collar tab window upward to find the Disable E-Collar button under the stimulation buttons.

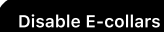
 : Disable E-Collar Button

Sending Commands

1. Select the device from map or list view.
2. Select Nick or Constant and set the stimulation level from 1 to 100, which can be set for each dog.
3. You can also send commands such as Light, Tone, or Pager.

GPS Connector's Function Button

The last used e-collar command will be color selected in the app. The Function Button on the GPS connector will operate the last selected command on the last selected collar. Keep in mind that if the Lock is on in the app, the GPS connector Function button will be locked too.

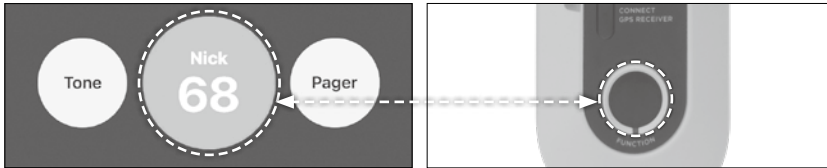

Notes:

The E-Collar tab is disabled when the Tracking Only Mode is turned on in the Settings menu. Dogs are not displayed when hidden or offline.

Setting for the GPS Connector's Function Button

Press the 'GPS Connector Function Button Setting' icon on the E-Collar tab to arrange the stimulation type through the GPS Connector's Function button. This setting page is ideal when you want to change the stimulation type and level without commanding the GPS Receiver.



: Function Button Setting

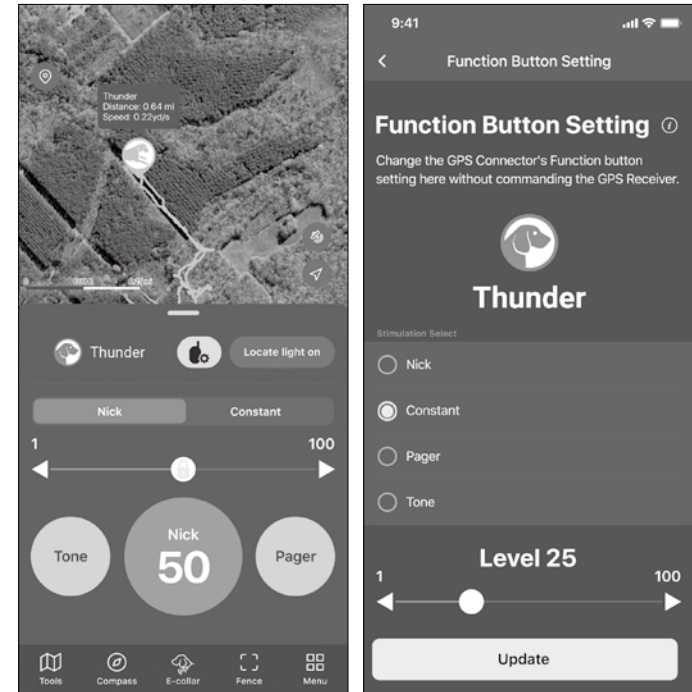

Notes:

The arranged stimulation type and/or level from this page will apply to both on the app and GPS Connector. You cannot have two different stimulation types arranged for the PATHFINDER2 app and GPS Connector.

4-5. FENCE TAB

The PATHFINDER2 offers three types of fences for you to either receive a notification of your dog crossing boundaries or to auto-correct your dog.

The types of fences included are:

1. Mobile-Fence: A fence setup that moves based upon your smartphone location and will send you a notification.
2. Geo-Fence: A static fence setup that will send you a notification.
3. E-Fence: A static fence setup that will send your dog an auto-correction and send you a notification.

1) Mobile-Fence (Notification Only)

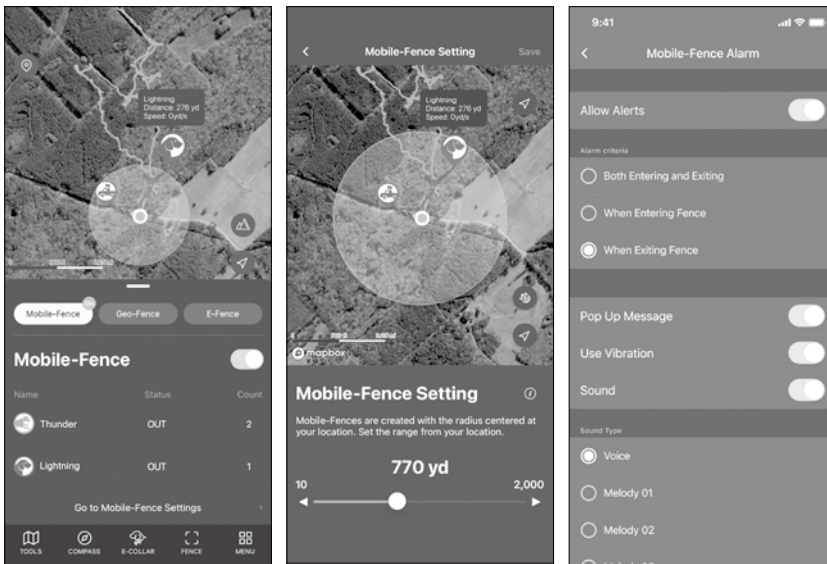

- Mobile-Fence is created with a radius centered around your smartphone (the blue point on the map).
- Status: Indication of receiver in or out of the fence.
- Count: Number of times the receiver has crossed the fence.
- Set the radius from 10 to 2,000 metres.
- Set the Mobile-Fence Alarm settings by going to MENU → SETTING → MOBILE-FENCE.

Notes:

- The Mobile-Fence gives a notification on the smartphone, but does not auto-correct the e-collar.
- The automatic e-collar correction will only work on the E-Fence.

2) Geo-Fence (Notification Only)

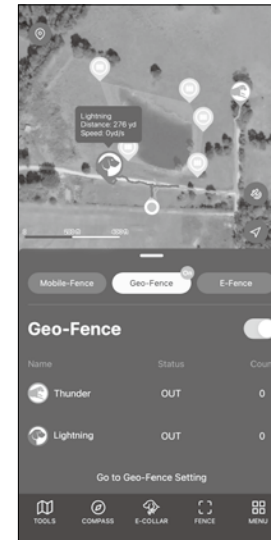

- Create Geo-Fences for specific areas to get alerts on your device.
- Status: Indication of receiver in or out of the fence.
- Count: Number of times the receiver has crossed the fence.
- Set the Geo-Fence Alarm Setting by going to MENU → SETTING → GEO-FENCE.

Notes:

- The Geo-Fence gives a notification on the smartphone, but does not auto-correct the e-collar.
- The automatic e-collar correction will only work on the E-Fence.

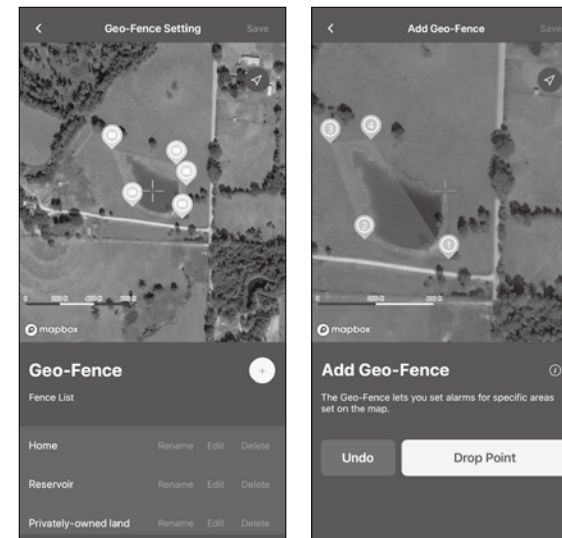

Setting up a Geo-Fence

1. Press the + button.
 2. Move the map and place the + on the desired area.
 3. Click 'Drop Point' to create a point for the fence boundary, then repeat this step to drop the next point.
 4. Press Undo to delete the last point.
 5. Click the save button on the top right.
- You can create up to 15 Drop Points and up to 15 Geo-Fences.
 - Edit and delete file names and fence locations in the Fence List.

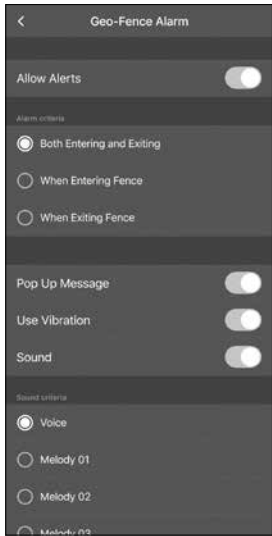

Geo-Fence Alarm Setting

- You can create an alarm for both exiting and entering the Geo-Fence.
- You can select different alarm types.

About the E-Fence

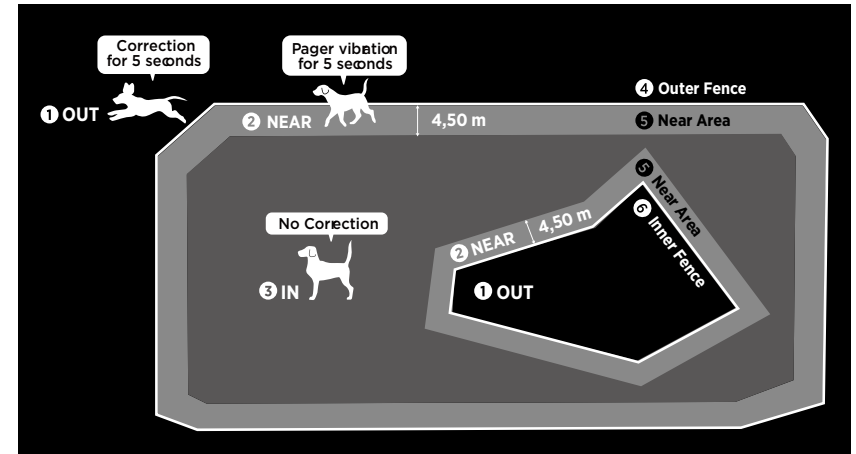

- 1 OUT:** When moving out of the boundaries, the e-collar emits Constant correction for 5 seconds.
- 2 NEAR:** The receiver emits a Pager vibration for 5 seconds when within 5 yards of the Outer Fence or Inner Fence.
- 3 IN:** Safe area with no correction.
- 4 Outer Fence:** One large fence on the outskirts.
- 5 Near Area:** Automatically created within 4,50 metres of the Inner and Outer Fence.
- 6 Inner Fence:** Up to 3 Inner Fences can be created in the Outer Fence.

Notes:

For the dog's safety, the stimulation will only last 5 seconds if the dog goes out of the boundaries. Make sure your dog comes back in the boundary after 5 seconds.

3) E-Fence (Auto-Correction)

Set up the static E-Fence boundary to auto-correct your dog and get notifications on your phone. When using the E-Fence, keep in mind:

- This device is GPS operated and cannot be used indoors.
- Do not use this as a permanent fence solution as your dog can still cross the Outer Fence. Previous retriever training is needed to train your dog to come back over the Outer Fence.
- The receiver will not emit stimulation when bringing your dog back over the Outer Fence to the IN area.
- Make sure that Bluetooth is on to sync your receiver to the E-Fence boundary.
- Make sure that when the E-Fence boundary is updated, the receiver is synced again.
- A smartphone or GPS connection is not needed to operate, but the track information and application notification will not be received.

Restrictions:

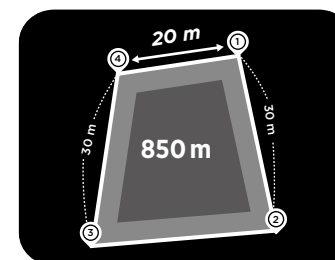

- Boundary design requires following:
- Minimum 850 m² area (If adding the Inner Fence, need minimum 1700 m² area).
 - Minimum distance of 20 metres between each Drop Point.

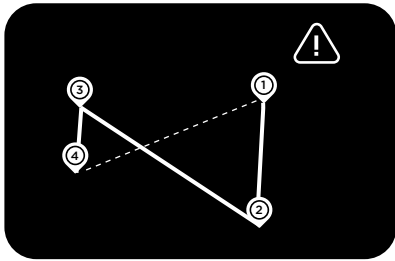

The fence boundary design cannot cross over.

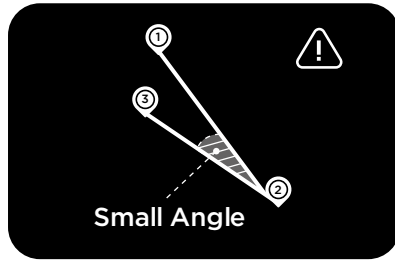

The fence boundary design cannot have sharp pointed areas with small angles.

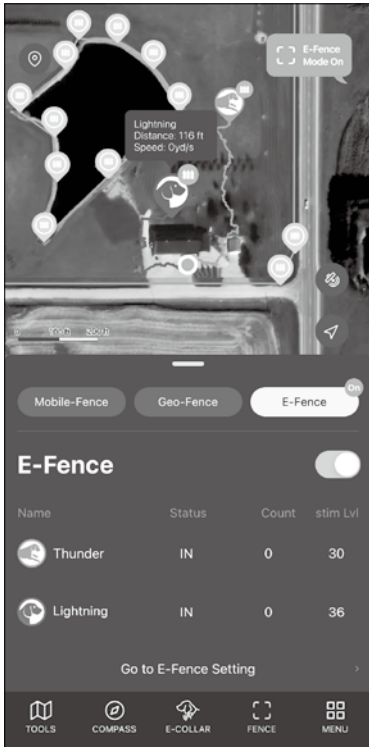

- ON/OFF: The E-Fence can be turned on/off by toggling the button. When turned on, the E-Fence Outer Fence shows up and a blue light on the receiver turns on.



: E-Fence On Mark

- Status: Current receiver status of IN, NEAR, or OUT. 'Need to update' will show up if you need to update the latest E-Fence boundary information.

- Count: The number of times the receiver crossed the boundary.

- Stim Lvl: Displays the correction level when activated. If it is not activated, it will show OFF and you will need to go to E-Fence Settings to activate the stimulation setting.

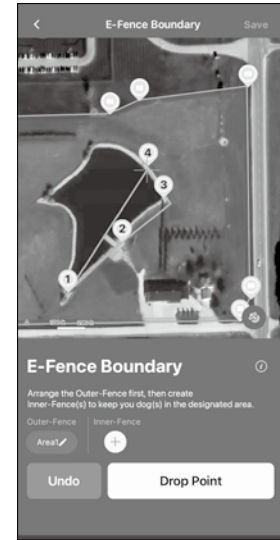
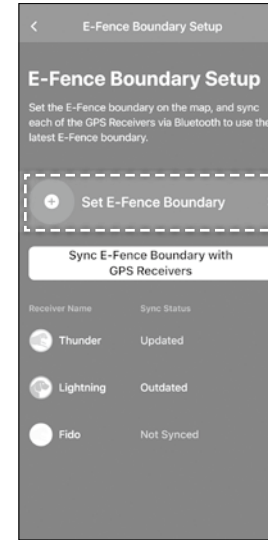

Creating the E-Fence

Click on Set E-Fence Boundary.

Setting up Outer Fence

- 1) Press the + button for the Outer Fence.
- 2) Move the map and place the + on the desired area.
- 3) Click 'Drop Point' to create a point for the fence boundary.
- 4) Repeat the process above to complete the boundary. Create the fence so it goes in one direction.
- 5) Click the save button on the top right. Only one can be saved.

Setting up Inner Fence

- 1) The Outer Fence must be created first to create the Inner Fence.
- 2) Press the + button for the Inner-Fence.
- 3) Drag the area of the map you want to create the fence to the center with the +.
- 4) Click 'Drop Point' to create a point for the fence boundary.
- 5) Repeat the process above to complete the boundary. Create the fence so it goes in one direction.
- 6) Click the save button on the top right. Three can be saved.

- You can create 1 Outer-Fence and 3 Inner-Fences. All fences can use up to 15 points.

Notes:

When the E-Fence feature is turned on, the receiver synced with the latest E-Fence boundary will have a blue LED. If there is no blue LED, sync the receiver to the boundary by referring to "Syncing E-Fence Boundary to the Receiver" on page 78.

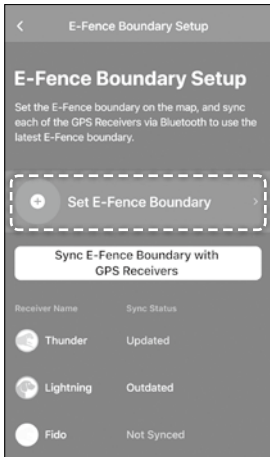

Syncing E-Fence Boundary to the Receiver

In order to operate the E-Fence, the receiver must be synced.

- 1) Turn the receiver on near the smartphone.
- 2) Press the Sync E-Fence Boundary button.
- 3) Look at the list to make sure the receiver is synced.

Notes:

- After changing the E-Fence boundary, you must sync it again.
- Each receiver must be synced individually in order for the E-Fence to operate.

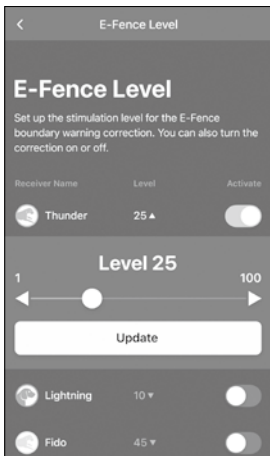

Applying Stimulation on the Receiver

- 1) Press the ▼ button for the receiver on the menu.
- 2) Set the stimulation level.
- 3) Press update.

Notes:

- Go to E-Fence Settings to press the Activate button to turn the E-Fence operation on or off for each receiver.

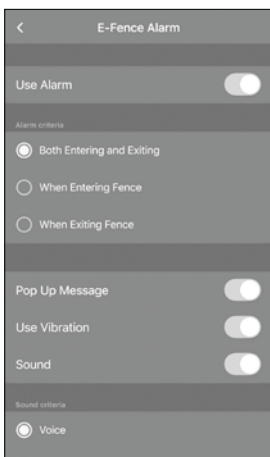

E-Fence Alarm Setting

- Set the E-Fence Alarm Setting by going to MENU → SETTING → E-FENCE.
- You can create an alarm for both exiting and entering the E-Fence.
- You can select different alarm types.

4-6. MENU

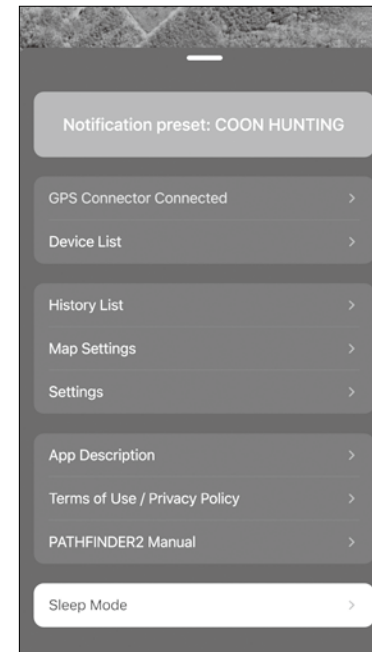

Bluetooth Connection:

View the smartphone and GPS connector Bluetooth connection. If the devices are not paired, turn both the GPS connector and smartphone's Bluetooth off and then back on.

Device List:

Find detailed device information and set individual settings.

History List:

Play recorded history files. Convert files to GFX and KML files to share.

Map Settings:

Manage Offline Maps and select the size and information of the marker.

Settings:

Manage settings for different map features.

App Description:

Describes basic contents.

1. Initial setup describes GPS connector and receiver pairing.
2. Main function will describe each tab.

Terms of Use/Privacy Policy:

Check Terms of Use and Privacy Policy before use.

Manual:

Quickly browse the manual.

Sleep Mode:

Puts the receiver to sleep to preserve battery life. In sleep mode, the GPS signal for the receiver is turned off and will reset when turned back on.

4-7. ACTIVITY MODE

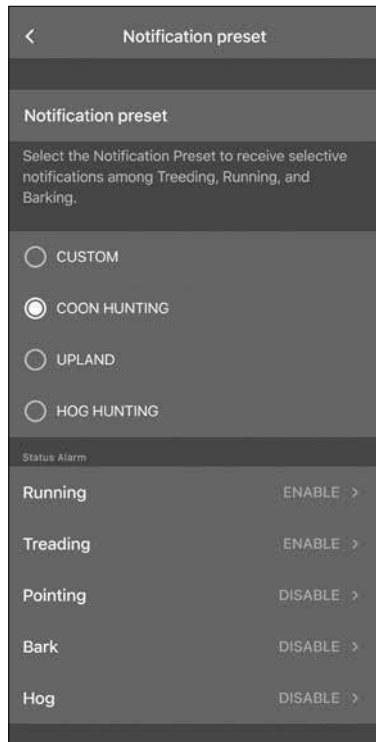

Activity mode: select the hunting type for your activity mode to change the settings to receive device status notifications.

Select the Activity Mode for Small Game, Upland, Hog Hunting, or Custom. The status alarm settings for Running, Treading, Pointing, Bark, and Hog will change for each mode selected. You can select the alarm you want in Custom Mode.

4-8. DEVICE ALERTS

- Select the device's alarms based on your specific needs.
- You can set each device's alarms by going to: Menu → Device List → Select Device → Alarm Setting.
- Refer to the table below for possible settings.

Category	Type of Alarm	Setting Up Alarm
Dog Status	Running, Treeing, Barking, Pointing, Hog Barking.	Menu → Setting → Activity Mode
Mobile-Fence	Exiting fence, entering fence, or both.	Menu → Setting → Mobile-Fence → Mobile-Fence Alarm
Geo-Fence	Exiting fence, entering fence, or both.	Menu → Setting → Geo-Fence → Geo-Fence Alarm
E-Fence	Exiting fence, entering fence, or both.	Menu → Setting → E-Fence → E-Fence Alarm
E-Collar	Using e-collar commands.	Automatic
Battery Life	20%, 15%, 10%, 5%	Automatic
Device Connection	RF connection with the receiver and if the receiver is working.	Automatic
Bluetooth Connection	Connect or disconnect status.	Automatic

OTHER FEATURES & DETAILS



Use the QR code to check out the full version of the **PATHFINDER2** manual and more. Go to <https://dogtrapathfinder.com/fr/manuals/pathfinder-2-series> to see all the app features, such as:

- History Record, File, Detail
- Device List Options
- Device List Sharing & Receiving
- Map Management
- App Settings

*PATHFINDER2 app and screenshot images are subject to change as Dogtra continues to update the software

DEVICE INFORMATION

1. RECEIVER FITTING

Proper Fit

Fit the receiver on either side of the dog's windpipe so that the contact points press firmly against the dog's skin. You should be able to fit two fingers underneath the collar strap.

Improper Fit

A loose fit can allow the receiver to move around on the dog's neck and cause irritation. If the receiver is too loose, the contact will be inconsistent and cause inconsistent correction.

Attention!

While Dogtra uses medical grade stainless steel contact points and anti-microbial plastic to protect the dog's skin, leaving the receiver in the same location for an extended period of time can cause skin irritation due to the sensitivity from the contact points. Reposition the receiver every few hours to move the contact points and remove the receiver after 8 hours of use. Check for skin irritation each time you use the unit.

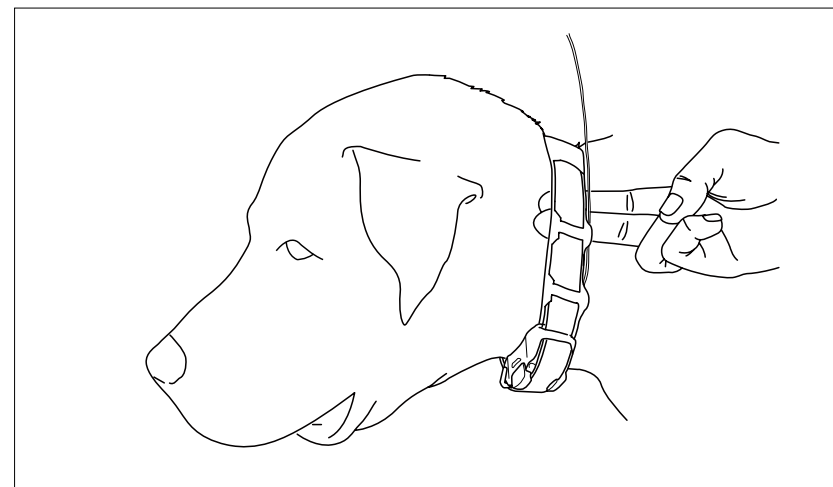

2. FINDING THE RIGHT STIMULATION

- Open the PATHFINDER2 app to the E-Collar tab and select your dog and stimulation level.
- The stimulation levels are from 1 (lowest) to 100 (highest).
- Always start at the lowest level of stimulation and work your way up.
- The appropriate level can be found when your dog responds to the stimulation with a mild reaction, such as a tensing of the neck muscles.

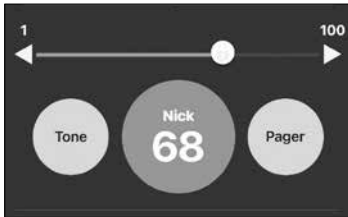

Note: Every dog has a different tolerance and reaction to the stimulation. Please look at your dog's reaction to find the right level of stimulation. The stimulation level may vary depending on the situation and distractions. A distracted dog will require a higher level of stimulation compared to when there is no distraction.

3. MAXIMIZING THE DISTANCE

- The line of sight range are following: PATHFINDER2 up to 10 km, and PATHFINDER2 MINI up to 5 km.
- To get the greatest range, hold the GPS connector away from your body and avoid touching the antenna.
- Keep your unit properly charged for maximum signal strength.
- The GPS connector device must be near your phone for proper operation, preferably less than 10 metres.

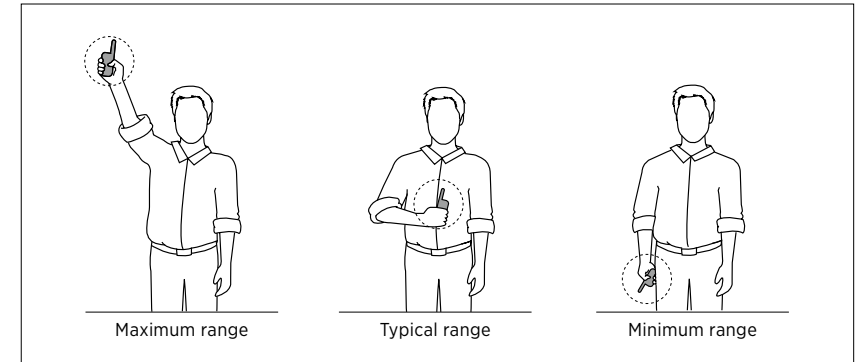

Caution!

Operating the PATHFINDER2 near tall buildings and other steel structures will reduce the range of the GPS signal. Not acquiring a GPS signal for prolonged periods of time while outside may indicate issues with the unit.

PRODUCT MAINTENANCE

1. CHARGING THE PATHFINDER2 SERIES

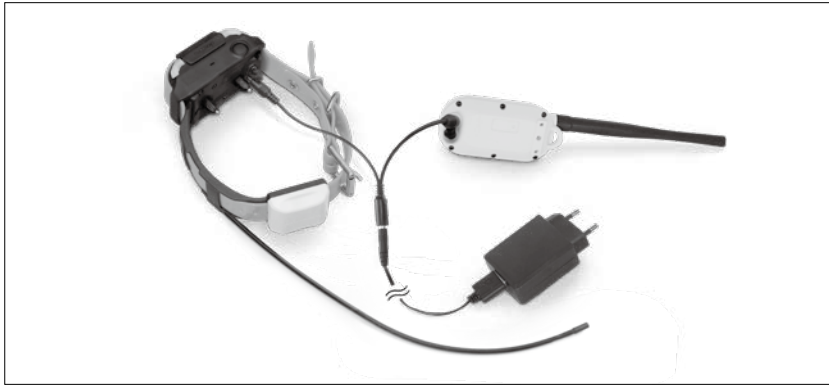

Fully charge the PATHFINDER2 series GPS Connector and Receiver before the first use. The PATHFINDER2 series uses lithium polymer batteries.

- Only use official Dogtra chargers with the PATHFINDER2 series devices.
- Do not charge the PATHFINDER2 series devices near flammable substances.
- Fully charge the PATHFINDER2 series devices if storing for 1 month or longer.

When to Charge

- When the LED is red on the GPS connector or receiver.
- When the app displays low battery for the GPS connector or GPS receiver.
- When the LED on the transmitter or receiver will not turn on.

How to Charge

1. Connect the charger to the GPS connector and receiver using the splitter cable.
2. Plug the charger into a 220-volt outlet.
3. When fully charged, detach the cables and plug the rubber caps over the charging ports on the GPS connector and receiver.
4. The LED will display red while charging and green when the unit is fully charged. A depleted battery requires 3.5 hours to fully charge.

Splitter Cable

Do not use more than one splitter cable with a single battery charger.

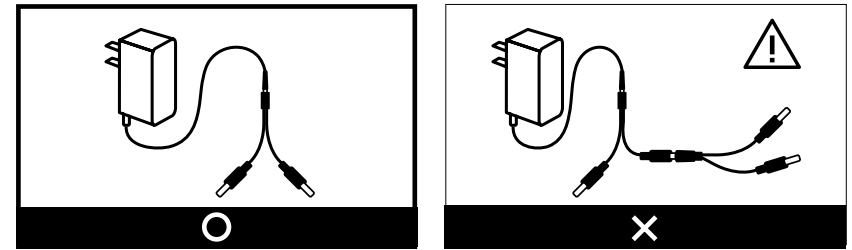

Charger Info

Manufacturer : E-SUN Manufacturing country : CHINA
Model name : MKC-0502500SEUU
INPUT : 100-240V-50/60Hz 0.4A / Output : 5V 2500mA 12.5W

	<p>The GS mark, which is regulated by German law and recognized worldwide, is a seal of approval for "Geprüfte Sicherheit" (Tested Safety) and means that the product is in compliance with the German product Safety Law.</p>
	<p>The Conformité Européenne (CE) Mark is the European Union's (EU) mandatory conformity marking for regulating the goods sold within the European Economic Area (EEA).</p>
	<p>A Class II or double insulated electrical appliance is one which has been designed in such a way that it does not require a safety connection to electrical earth (ground).</p>
	<p>For indoor use only</p>
	<p>Do not dispose of your product with your household waste. It has to be disposed of in compliance with your local WEEE (Waste Electrical and Electronic Equipment) Regulations.</p>
	<p>A power supply with this marking is in compliance with the global energy efficiency regulations, including the upcoming US Department of Energy's (DoE) Level VI efficiency standard.</p>

2. REPLACING THE ANTENNA

For the GPS Connector

1. Twist the antenna counter-clockwise to remove.
2. Place the new antenna on the bolt and turn clockwise to tighten the antenna.

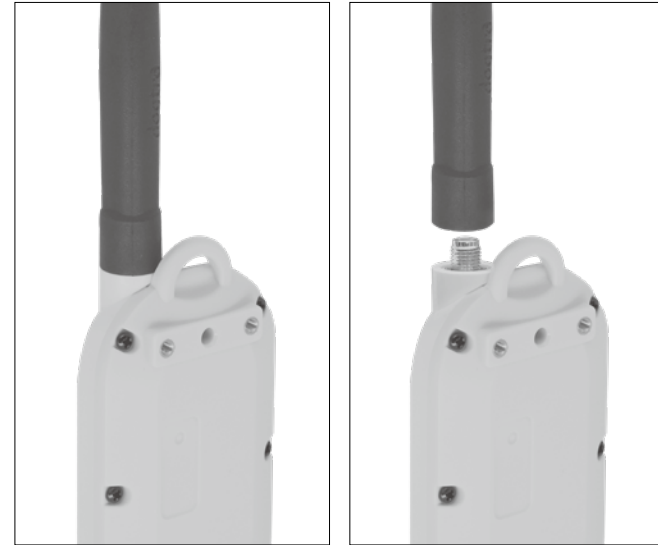

For the Receiver



Open the antenna enclosure by removing the 5 screws and the contact points. Remove the screw holding the antenna in place to replace the antenna.

3. CHANGING THE CONTACT POINT LENGTH

The Dogtra PATHFINDER2 comes with 15mm male contact points that can be extended to 19mm for dogs with longer coats.

To increase the length:

- 1) Use the included adjustment tool side marked 5/8" to unscrew the contact points counter-clockwise.
- 2) Place the extension over the exposed threads, flat side down.
- 3) Place the contact points over the extensions and tighten clockwise using the adjustment tool side marked 3/4".

Caution!

Tighten until firmly in place. Be careful not to over tighten.

To shorten the length back to 15mm, use the adjustment tool marked 3/4" to remove the extensions and then tighten the contact points clockwise using the side marked 5/8".

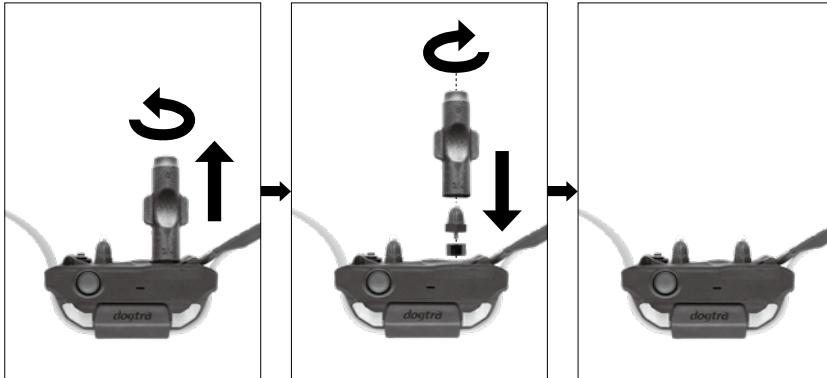

4. USING THE TEST LIGHT

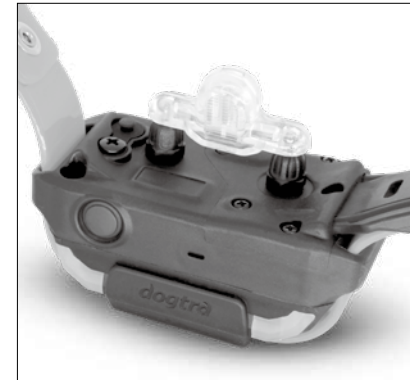

- 1) Turn on the receiver and place the test light over the contact points.
- 2) Press the Nick button in the PATHFINDER2 app and the test light will light up momentarily.
- 3) Press the Constant button in the PATHFINDER2 app and the test light will light up as long as the button is pressed, for up to 12 seconds.
- 4) The test light will glow brighter at higher levels of stimulation and dimmer with lower levels.

Note: The test light may not be visible if the intensity level is set below level ten.

5. ATTACHING THE BELT CLIP

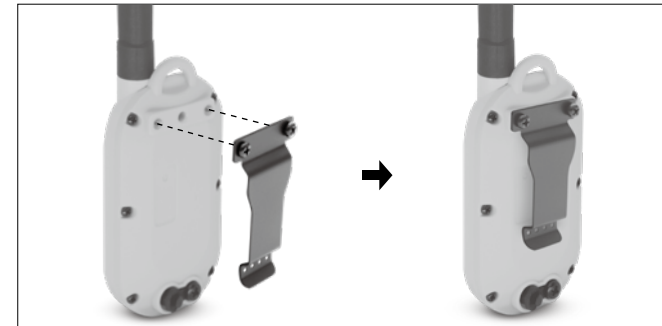

Follow the instructions below to attach the included belt clip to the GPS connector.

- 1) Align the belt clip to the grooves on the back of the GPS connector.
- 2) With a firm grip, screw on the belt clip's Phillips head screws with a screwdriver.

Caution!

Tighten until firmly in place. Be careful not to over tighten.

BASIC MAINTENANCE

- Make sure the rubber charging cap is securely in place on the GPS connector or receiver when in use.
- Carefully inspect the unit for any missing parts or damage to the casing after use. Damaged or broken casing may affect the waterproof guarantee on the unit.
- The antenna must be securely in place for maximum range.
- Charge the unit for 3.5 hours before storing for extended periods.
- Charge the unit fully once a month while in storage or before use.
- Do not keep the unit exposed to extreme climates.
- Dogtra may include updates and improvements to the PATHFINDER2 app which can be downloaded through the App Store and Google Play.

TROUBLESHOOTING GUIDE

1. The dog does not respond to the stimulation.

- Make sure the system is on and the strap is tight enough so that both contact points are touching your dog's skin.
- If the contact points are too short, you can either purchase longer contact points or trim the hair near your dog's neck.
- Increase the level until your dog responds with a subtle head or neck movement.

2. The LED indicator light comes on, but I do not feel any stimulation.

- Testing the system at various levels using the test light is the best way to test your system. Your tolerance may be higher than the level you are testing on yourself.
- The battery may be low. Check the LED indicator lights or the app for battery life.

3. The PATHFINDER2 has no range or the stimulation is weaker when my dog is farther away.

- Keep objects away from touching the GPS connector's antenna as the range may decrease substantially.
- The range indicated is for line-of-sight flat terrain. Heavy brush, trees, hills, buildings, and/or moisture will affect the range of your unit. For the best range, hold the GPS connector vertically above your head, and/or try moving to higher ground.
- Any electrical conductors will affect the range, such as cars, chain-link dog runs, metal structures, and radio towers. For the best results, operate away from these structures.

4. The GPS connector or receiver is not holding a charge.

- The charging pin may be damaged. A metal pin inside the charging port should stand straight up and firm in the center. If the pin is wobbly, broken or missing, you will need to send the unit in for repair.
- The charging port must be clean prior to charging, clean out any dirt with a cotton swab and some rubbing alcohol. If your dog was in salt-water, be sure to rinse the GPS receiver and charging port with clean water.
- For Dogtra units over two years old from the purchase date, the batteries may need to be replaced. You can replace them yourself by contacting Dogtra for a replacement battery. Damages incurred to the unit due to improper battery installations are not covered under the warranty. Dogtra strongly recommends sending the unit in for inspection and repair.

5. My dog has skin irritation.

- This may be due to an improper fit or from wearing the receiver too long. If your dog exhibits signs of skin irritation, consult with a veterinarian. Once your dog's skin returns to a normal condition, continue to use the receiver and check your dog's neck each time you use the unit.

WARRANTY AND REPAIR INFORMATION

LIMITED WARRANTY

For Dogtra Products Purchased from Dogtra Authorized Dealers

Two-Year Limited Warranty

Dogtra-Europe provides the original purchaser with a **2-YEAR LIMITED WARRANTY** for the products sold by Dogtra-Europe and its authorized distributors/retailers. The warranty begins from the date of the original purchase. The replaceable batteries of YS100, iQ No Bark Collar, iQ CLiQ and BALL TRAINER are not covered by Warranty.

* The cost of shipping products under warranty back to Dogtra-Europe is the customer's responsibility. Dogtra-Europe will provide/pay (via regular ground service) the shipping cost back to the customer. Any expedited shipping service will be at the customer's expense.

If a repair is not covered by warranty, the cost of Parts, Accessories, Labor fees, and Shipping fees incurred are the customer's responsibility. Labor fees will be variable depending on the extent of the work required.

To Qualify for the Dogtra Warranty

A proof of purchase is required to initiate repair work under warranty. We strongly recommend keeping the original receipt.

Not Covered Under Warranty

Dogtra-Europe DOES NOT cover the cost of repairs and replacements due to misuse by the owner or dog, improper maintenance, and/or lost units. Any water damage on the Water Resistant Transmitters of the **Dogtra 175NCP, 180NCP, 200NCP, 400NCP, 410NCP, iQ PLUS, iQ CLiQ** and **BALL TRAINER** and the Water Resistant Receivers of the **RRS, RRD, RR Deluxe** and **BALL TRAINER**, will not be covered. All replacement costs for either the transmitter or receiver will be the owner's responsibility. The warranty does not cover failure resulting from damage, abuse or loss of parts. The warranty is void if the unit has been altered or an unauthorized person has damaged the unit while attempting repair work. Battery replacement by the customer during the warranty period is not recommended. If the customer chooses to replace the batteries, any damage to the unit during the change-out by the owner will void the warranty. The removal of serial numbers from any Dogtra products will void the warranty. Dogtra reserves the right to retain and discard any parts or accessories that have been found damaged upon replacement and repair.

Out of Warranty Repair Work

For repair work that is no longer covered by warranty, the cost of repair will include parts, labor and shipping. The owner will be informed about the repair costs before the product is repaired. Write a note briefly explaining the problem. Include your name, address, city/zip code, phone number and email address.

Procedure for Repair Work

If the unit is malfunctioning, please refer to the "Troubleshooting Guide" in the Owner's Manual and contact customer service by phone at +33 (0)1 30 62 65 65 or by email at info@dogtra-europe.com, for technical support, before sending it to Dogtra-Europe for Service.

The cost of shipping products under warranty back to Dogtra-Europe is the customer's responsibility. Dogtra-Europe is not responsible for units damaged or lost in transition to Dogtra. Dogtra-Europe is not responsible for loss of training time or inconvenience while the unit is in for repair work. Dogtra-Europe does not provide loaner units or any form of compensation during the repair period. A copy of the sales receipt showing the purchase date is required before warranty work is initiated.

Please include a brief explanation outlining the problem and include your name, address, city/state/zip code, daytime phone number, evening phone number, and email address. If the repair costs are not covered under warranty, we will call you for payment information and authorization. For any questions concerning your Dogtra products, call us at +33 (0)1 30 62 65 65, or email us at sav@dogtra-europe.com.

Send repair units to:

Dogtra-Europe

12-14 Rue Augustin Fresnel, 78310 Coignières, France

The diagrams and representations in the manual may differ slightly from the actual product depending on the model type.

PATHFINDER2 SERIES

PATHFINDER2: PT20E, PR20E
PATHFINDER2 MINI: PT20E, PM20E

GPS-Tracking-System und Ausbildungshalsband für Hunde

DEUTSCH

Bedienungsanleitung

Bitte lesen Sie diese Bedienungsanleitung vor
Inbetriebnahme des Gerätes und bewahren
Sie sie für spätere Verwendung auf.

PRODUKTSICHERHEIT UND WARNHINWEISE

ACHTUNG :

Lesen Sie die folgenden Sicherheitsinformationen, bevor Sie das Gerät verwenden. Die Nichtbeachtung dieser Anweisungen kann Verletzungen der eigenen oder anderer Personen oder Ihres Hundes sowie Beschädigung des Gerätes oder anderer materieller Güter zur Folge haben.

SICHERHEIT DES HUNDES

Korrekte Anwendung des Gerätes

Dogtra-Geräte dienen ausschließlich dazu, Hunde auszubilden, zu erziehen, zu überwachen und zu orten. Jeder Hund zeigt eine unterschiedliche Toleranz und Reaktion auf das Ausbildungshalsband. Beobachten Sie die Reaktion des Hundes sorgfältig, wenn Sie die passende Impulsstufe wählen, das Halsband anpassen und andere Funktionen einstellen.

Ausbildungsmethoden

Dogtra-Geräte können mit verschiedenen Ausbildungsmethoden angewandt werden.

Anlegen und Tragen des Halsbandes

Das korrekte Anlegen und Tragen des Halsbandes sind unentbehrlich für das Wohlbefinden des Hundes und das Funktionieren des Gerätes. Das Halsband muss bequem und nicht zu eng anliegen, aber eng genug, damit es nicht am Hals des Hundes verrutscht. Lassen Sie das Halsband nicht für längere Zeit am Hund. Der Hund sollte das Halsband nicht länger als 6 Stunden auf einmal tragen. Wird ein Halsband zu lang getragen oder nicht korrekt angelegt, kann dies Hautirritationen verursachen. Untersuchen Sie regelmäßig die Haut am Hals des Hundes. Sollten Hautirritationen vorhanden sein, hören Sie auf, das Halsband zu benutzen und konsultieren Sie einen Tierarzt.

UNERLAUBTE BENUTZUNG

Dogtra-Geräte müssen auf sichere und verantwortungsvolle Weise benutzt werden, um Hunde zu trainieren, auszubilden, zu überwachen und zu orten. Dogtra-Geräte sind für keinen anderen Verwendungszweck geeignet, sie sind nicht für den Gebrauch an anderen Tieren oder Menschen geeignet und auch nicht für den Gebrauch in unsicheren Situationen/Umgebungen, da dies Verlust, Schaden, Verletzungen und Tod zur Folge haben könnte.

AKKUS

Ihr Dogtra-Gerät enthält Akkus. Versuchen Sie nicht, diese selbst zu ersetzen. Entsorgen Sie gebrauchte Akkus gemäß der für Sie gültigen Gesetze und Verordnungen. Unterlassen Sie es, einen Akku zu zerlegen, Druck darauf auszuüben, ihn zu erhitzen oder ihn zu verändern, da dies Feuer, Explosionen, Verletzungen und/oder Sachschäden verursachen könnte.

BETRIEBSICHERHEIT

Handhabung und Reparatur

Dogtra-Produkte können beschädigt werden, wenn sie fallengelassen oder unsachgemäß gehandhabt werden. Verwenden Sie kein defektes oder beschädigtes Gerät, da es Verletzungen und/oder materielle Schäden verursachen könnte. Sollte Ihr Gerät defekt oder beschädigt sein, kontaktieren Sie unseren Kundendienst vor weiterer Verwendung.

Elektrisches Produkt

Ihr Dogtra-Gerät enthält elektrische Komponenten und einen Akku. Verwenden und lagern Sie das Gerät nicht in der Nähe brennbarer Substanzen, da dies das Gerät beschädigen und/oder Brände, Explosionen, Verletzungen und Sachschäden verursachen könnte.

Aufladen der Akkus

Laden Sie das Gerät nur mit dem mitgelieferten Dogtra-Ladegerät auf. Versuchen Sie nicht, das Gerät auf irgendeine andere Weise zu laden und laden Sie es nicht bei Temperaturen unter 0°C oder über 45°C, da dies Feuer, Explosionen, Verletzungen und/oder Sachschäden verursachen könnte. Sollten Sie feststellen, dass Ihr Gerät, das Ladegerät oder der Akku beschädigt ist, kontaktieren Sie unseren Kundendienst, bevor Sie das Gerät aufladen.

Störung von medizinischen Geräten

Dogtra-Geräte enthalten elektrische und magnetische Bauelemente, die schwache elektromagnetische Wellen und Radiofrequenzen abgeben. Diese können die Funktion von Herzschrittmachern, Defibrillatoren und anderen medizinischen Geräten stören. Falls Sie den Verdacht haben, dass Ihr Dogtra-Gerät die Funktion Ihres Herzschrittmachers, Defibrillators oder anderen medizinischen Gerätes stört, hören Sie auf, das Dogtra-Gerät zu verwenden.

Aggressive Hunde

Dogtra empfiehlt eindringlich, einen professionellen Hundeausbilder heranzuziehen, falls ein Ausbildungshalsband an einem Hund verwendet werden soll, der sich gegenüber Artgenossen oder Menschen aggressiv zeigt.

Kinder

Dogtra-Geräte sind kein Spielzeug. Wird ein Dogtra-Gerät von Kindern oder in der Nähe von Kindern verwendet, darf dies nur unter Aufsicht von Erwachsenen geschehen.

INHALTSVERZEICHNIS

PACKUNGSINHALT	102
HAUPTEIGENSCHAFTEN DES PATHFINDER2	103
ÜBERSICHT	104
BESCHREIBUNG DES GERÄTES	
1. FUNKTION DER TASTEN	107
2. DIE LED-ANZEIGE	108
INBETRIEBNAHME	
1. DIE PATHFINDER2-APP INSTALLIEREN	109
2. ONLINE-BEDIENUNGSANLEITUNG	110
3. KOPPLUNG	111
4. HAUPTEIGENSCHAFTEN DER PATHFINDER2-APP	113
ZUSÄTZLICHE INFORMATIONEN	131
RICHTIGE VERWENDUNG DES GERÄTES	
1. DAS HALSBAND RICHTIG ANLEGEN	132
2. DIE RICHTIGE IMPULSSTUFE FINDEN	133
3. DIE REICHWEITE MAXIMIEREN	134
INSTANDHALTUNG	
1. DIE AKKUS AUFLADEN	135
2. DIE ANTENNE ERSETZEN	138
3. DIE LÄNGE DER KONTAKTE VERÄNDERN	139
4. DIE TESTLAMPE VERWENDEN	140
5. DEN GÜRTEL-CLIP BEFESTIGEN	140
WARTUNG	141
ANLEITUNG ZUR FEHLERBEHEBUNG	142
GARANTIE- UND REPARATURINFORMATIONEN	144

PACKUNGSGEHALT

PATHFINDER2



PATHFINDER2 GPS-Halsband (PR20E) & GPS-Connector (PT20E)

PATHFINDER2 MINI



PATHFINDER2 MINI GPS-Halsband (PM20E) & GPS-Connector (PT20E)



Bedienungsanleitung



Ladegerät
Li-Po 5V 2500mA



Ladekabel



Gürtelclip



Testlampe



Kontaktverlängerungen
und Schraubwerkzeug



Nicht leitfähige
Kontakte

HAUPTZEIGENSCHAFTEN DES PATHFINDER2



Aktualisierung
alle 2 Sekunden



Offline-Landkarten



Maximale
Reichweite 10 km



Lokalisierungslicht



Erweiterbar auf
bis zu 21 Hunde



Wiederaufladbare Akkus,
Ladedauer 3,5 h



Wasserdicht gemäß
Norm IPX9K



Gürtelclip



Standby-Modus



E-Fence,
Geo-Fence,
Mobile-Fence



Fortschrittliche
Kontakte



Bipton



Kurz- und
Dauerimpuls



100 Impulsstufen
(niedrig bis hoch)



Nur-Tracking-Modus



Vibration (Pager)

PATHFINDER2 MINI



22% kleiner
als PATHFINDER2



Maximale
Reichweite 5 km

ÜBERSICHT

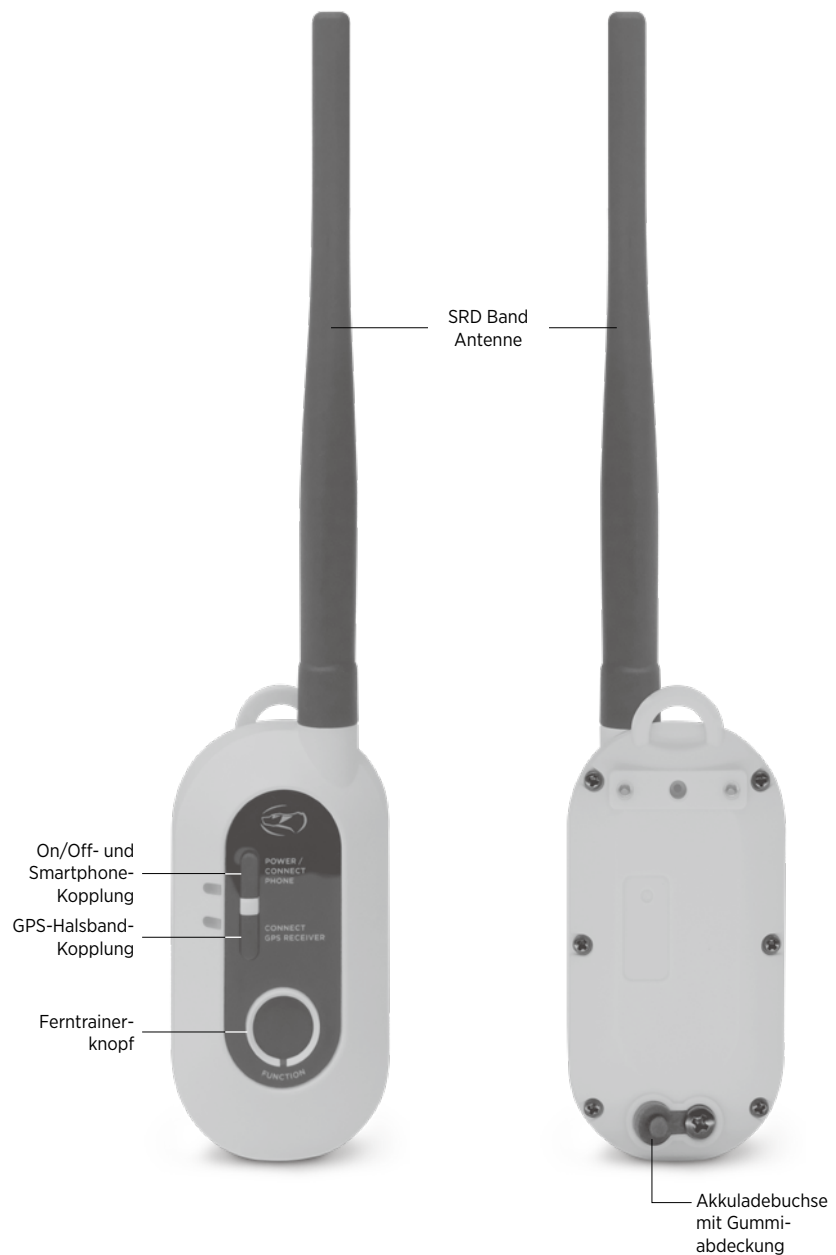

PATHFINDER2
GPS-Connector (PT20E)

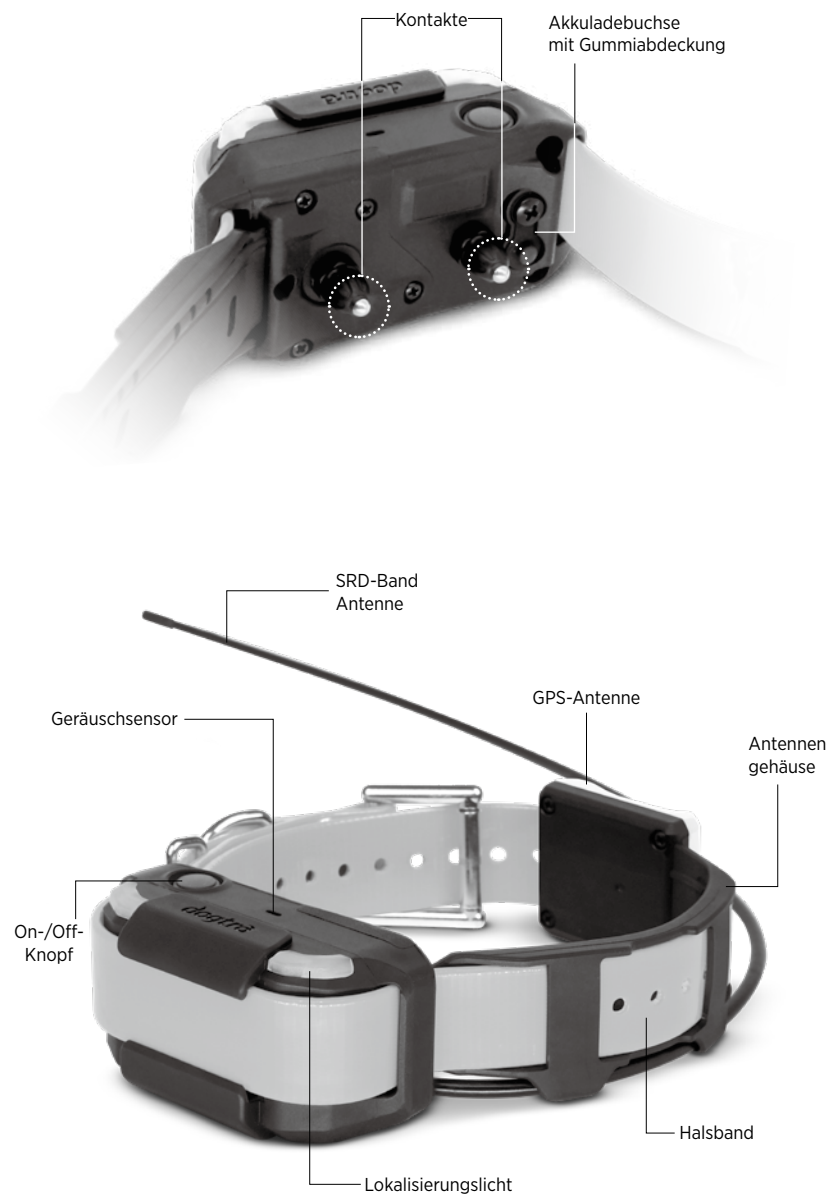

PATHFINDER2
GPS-Halsband (PR20E)

BESCHREIBUNG DES GERÄTES

1. FUNKTION DER TASTEN

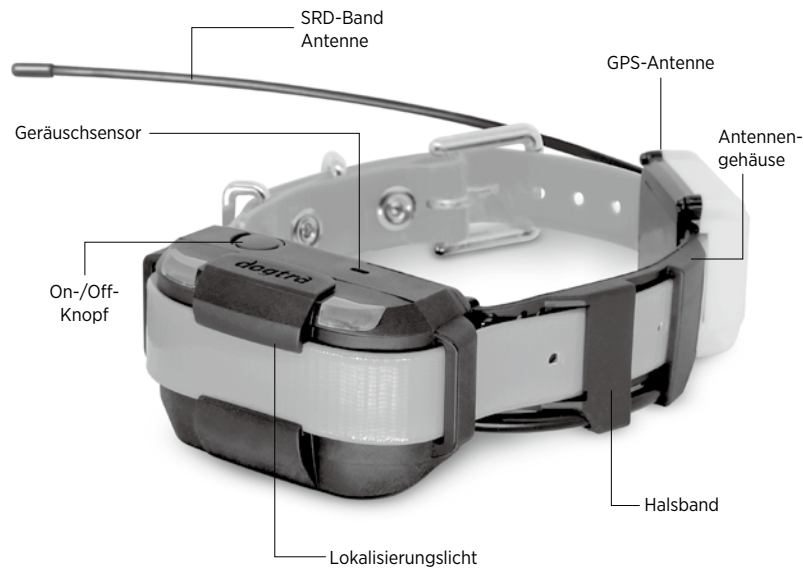
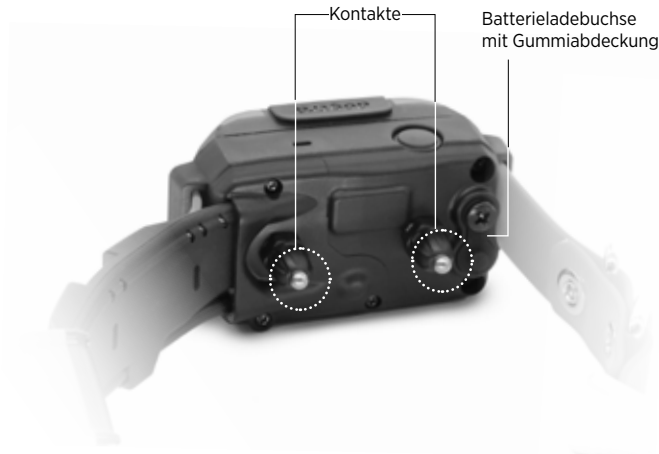

**PATHFINDER2 MINI
GPS-Halsband (PM20E)**

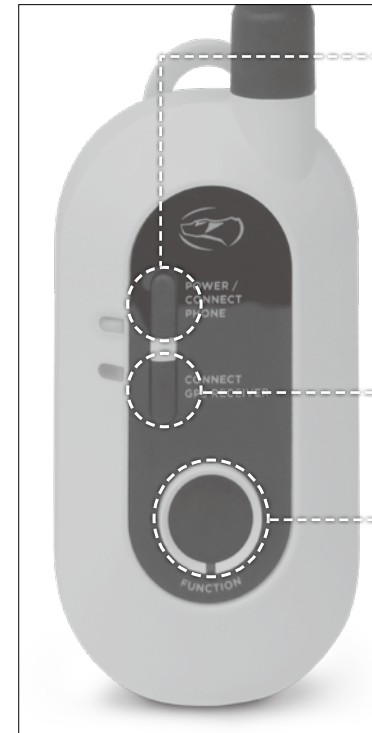

GPS Connector (PT20E)

POWER/CONNECT PHONE BUTTON

- Einschalten: Drücken Sie auf den Knopf, bis sich die grüne LED-Anzeige einschaltet und ein dreifacher Bipton erklingt.
- Ausschalten: Drücken Sie auf den Knopf, bis die LED-Anzeige rot wird und ein langer Bipton erklingt.
- Dieser Knopf dient auch zur Kopplung mit dem Smartphone, s. Seite 111.

"CONNECT GPS RECEIVER"-KNOPF

Dieser Knopf dient zur Kopplung mit einem GPS-Halsband, s. Seite 112.

"FUNCTION"-KNOPF

Die zuletzt in der App benutzte Ferntrainer-Funktion für das zuletzt angesteuerte Halsband kann durch einen Druck auf diesen Knopf erneut ausgelöst werden s. Erklärung auf Seite 119.



GPS-Halsband (PR20E, PM20E)

ON/OFF-KNOPF

- Einschalten: Drücken Sie auf den Knopf, bis sich die grüne LED-Anzeige einschaltet und ein dreifacher Bipton erklingt.
- Ausschalten: Drücken Sie auf den Knopf, bis die LED-Anzeige rot wird und ein langer Bipton erklingt.

2. DIE LED-ANZEIGE



GPS-Connector (PT20E)

Die LED-Anzeige blinkt alle 2 Sekunden, wenn das Gerät an ist. Die Farbe der LED-Anzeige gibt den Akkuladestatus an:

Grün: 50-100%

Orange: 10-49%

Rot: 0-9%



GPS-Halsband (PR20E, PM20E)

Die LED-Anzeige des GPS-Halsbands blinkt alle 2 Sekunden, wenn das Gerät an ist. Die Farbe der LED-Anzeige gibt den Akkuladestatus an:

Grün: 50-100%

Orange: 10-49%

Rot: 0-9%

Die LED-Anzeige des GPS-Halsbands zeigt eine andere Farbe an, wenn die E-Fence-Funktion oder das Lokalisierungslicht an ist.

Ist die E-Fence aktiv, blinkt die LED-Anzeige abwechselnd blau und in der Farbe, die den Ladestatus angibt.

Ist das Lokalisierungslicht an, blinkt das weiße LED-Licht alle 0,2 Sekunden, ohne dass der Ladestatus angegeben wird.

INBETRIEBNAHME

1. DIE PATHFINDER2-APP INSTALLIEREN

Um die App zu installieren:

- 1) Öffnen Sie auf Ihrem Smartphone/Tablet den AppStore oder Google Play.
- 2) Suchen Sie die App "Dogtra PATHFINDER2".
- 3) Installieren Sie App auf Ihrem Smartphone/Tablet.



PATHFINDER2



Hinweis: Stellen Sie sicher, dass es sich um die App "Dogtra PATHFINDER2" handelt, da die vorherige App-Version nicht mit diesem Modell kompatibel ist.

Die App ist derzeit kompatibel mit:

- 1) Bluetooth 5.0 und darüber. Prüfen Sie die Bluetooth-Version mit der Hilfe des Smartphone-Herstellers.
- 2) iOS: 12.1 und darüber, iPhone 8 und darüber
- 3) Apple Watch Series 5 und darüber
- 4) Android: 6.0 und darüber

Die Kompatibilitäten können sich im Lauf der Zeit ändern.



2. ONLINE-BEDIENUNGSANLEITUNG



Mithilfe des QR-Codes können Sie die Online-Bedienungsanleitung konsultieren. Für weitere Informationen besuchen Sie <https://dogtrapathfinder.com/fr/manuals/pathfinder-2-series>

*Abbildungen und Screenshots der PATHFINDER2-App können sich verändern, da die App weiterentwickelt wird.

3. KOPPLUNG

Der PATHFINDER2 GPS-Connector verbindet das Smartphone mit dem GPS-Halsband. Diese Geräte müssen gekoppelt sein, damit das Gerät funktionieren kann.

KOPPELN VON CONNECTOR UND SMARTPHONE



Die PATHFINDER2-App muss auf Ihrem Smartphone installiert sein und der Connector muss sich in der Nähe des Smartphones befinden. Aktivieren Sie Bluetooth auf Ihrem Smartphone.

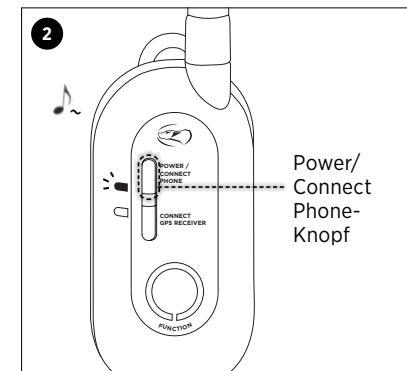

Der Connector muss zunächst ausgeschaltet sein. Halten Sie den "Power/Connect Phone"-Knopf gedrückt, bis die grüne LED-Anzeige in schnellem Takt blinkt und eine Melodie erklingt.

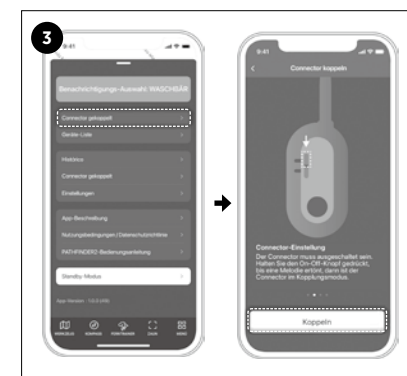

Rufen Sie in der App das Menü auf und tippen Sie auf 'Verbindung mit GPS-Connector unterbrochen'. Tippen Sie auf 'Koppeln', wenn es auf dem Bildschirm erscheint.

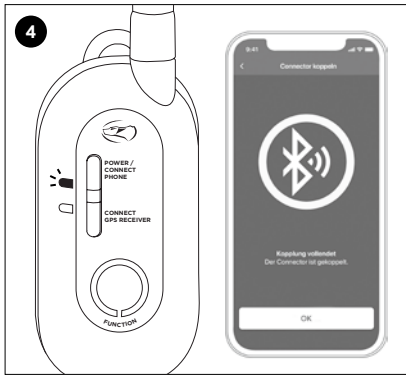

Das Smartphone bestätigt die erfolgreiche Kopplung und die grüne LED-Anzeige des Connectors blinkt nur noch alle 2 Sekunden.

4. HAUPTEIGENSCHAFTEN DER PATHFINDER2-APP

4-1. LANDKARTE

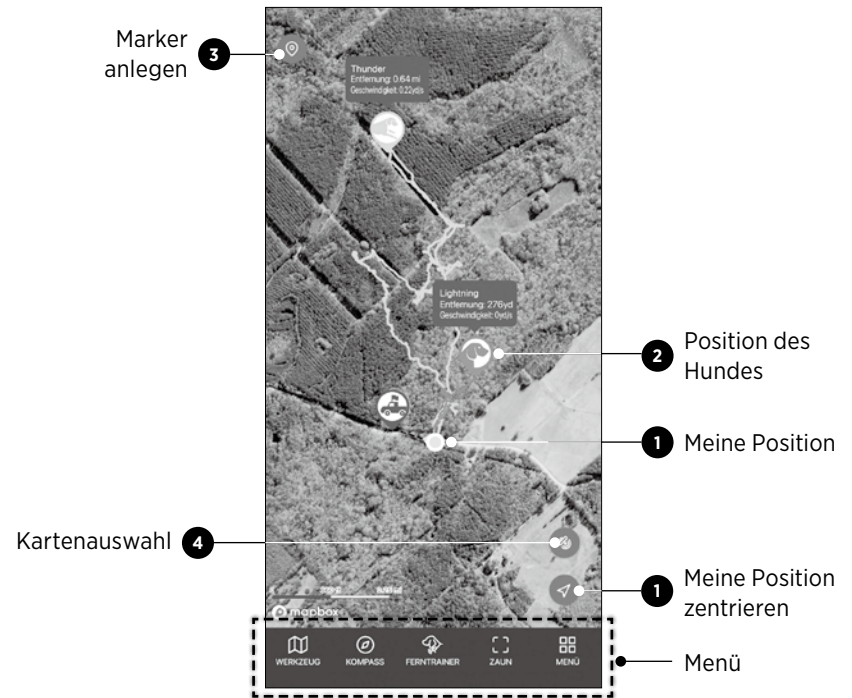

KOPPLUNG VON CONNECTOR UND GPS-HALS BAND

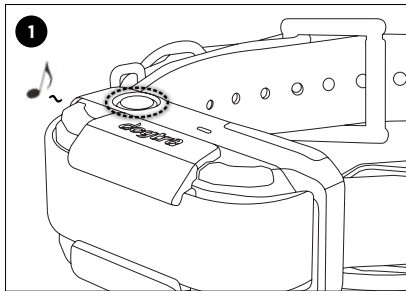

Das GPS-Halsband muss zunächst ausgeschaltet sein. Halten Sie den Ein-/Ausschaltknopf gedrückt, bis die grüne LED-Anzeige in schnellem Takt blinkt und eine Melodie erklingt.

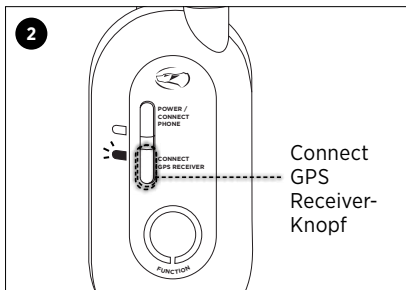

Der Connector muss eingeschaltet sein. Halten Sie den "Connect GPS Receiver"-Knopf gedrückt, bis die grüne LED-Anzeige in schnellem Takt blinkt und eine Melodie erklingt.

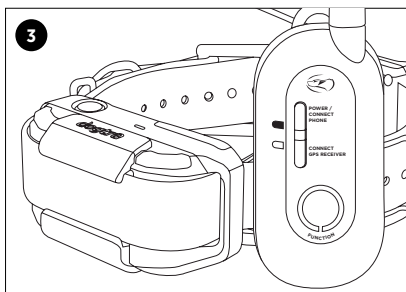

Die Kopplung ist vollendet, wenn die Melodie verstummt und die LED-Anzeige nur noch alle 2 Sekunden blinkt.

Icon	Beschreibung
	1 Meine Position Der blaue Punkt zeigt Ihre Position auf der Landkarte an. Tippen Sie auf das Pfeilsymbol unten rechts, um die Landkarte auf Ihre Position zu zentrieren.
	2 Position des Hundes Das Hundesymbol zeigt den aktuellen Status des Hundes und kann auch die zurückgelegte Entfernung, aktuelle Geschwindigkeit, Höhe, den Akkuladestatus, und den Zeitpunkt der letzten Aktualisierung anzeigen.
	3 Marker anlegen Tippen Sie auf dieses Symbol, um einen Marker anzulegen. Sie können einen Marker "Mein Fahrzeug", "Hund", "Baum", "Favorit" oder "Notiz" anlegen.
	4 Kartenauswahl Sie können zwischen drei Kartentypen wählen: normale Karte, Satellitenkarte, Geländekarte.

1) Benutzung der Landkarte

Zoom

- Um heranzuzoomen (x1), tippen Sie mit einem Finger zweimal hintereinander die Landkarte an.
- Tippen Sie die Karte einmal mit zwei Fingern an, um herauszuzoomen.
- Berühren Sie den Bildschirm mit Daumen und Zeigefinger, um herauszuzoomen (Finger zusammenführen), und heranzuzoomen (Finger voneinander entfernen).

Scrollen

- Sie können scrollen, indem Sie die Karte mit einem Finger zu der geographischen Zone ziehen, die Sie sehen möchten.

Neigung







- Sie können die Karte neigen, indem Sie sie mit zwei Fingern nach oben oder unten ziehen.

Drehen

- Sie können die Karte drehen, indem Sie darauf mit zwei Fingern eine Drehbewegung machen.

2) Hundesymbole

Icon	Beschreibung
	Grundzustand: Keine Bewegung erkannt.
	Bellt: Der Hund bellt.
	Steht vor: Der Hund ist bewegungslos und steht vor.
	Vor Baum gestellt: Der Hund hebt die Vorderpfoten gegen einen Baum.
	Läuft: Der Hund bewegt sich schnell.
	Wild gestellt: Mehrere Hunde bellen in weniger als 20 Meter Entfernung.

Icon	Beschreibung
	Kein GPS-Signal: Das GPS-Halsband empfängt kein Signal und kann seine Position nicht bestimmen.
	Kein RF-Signal: Halsband und Connector sind zu weit voneinander entfernt. Versuchen Sie, den Connector in eine höhere Position zu bringen, um ein Signal zu erfassen.
	Akku laden: Die Akkuladung liegt bei weniger als 20%.
 	Geteilt: Es handelt sich um ein von einem anderen Benutzer geteiltes Gerät. Sie haben keinen Zugriff auf die Trainingsfunktion.
	E-Fence aktiv: Das GPS-Halsband wurde mit dem virtuellen Zaunsystem E-Fence gekoppelt.

4-2. OPTIONEN

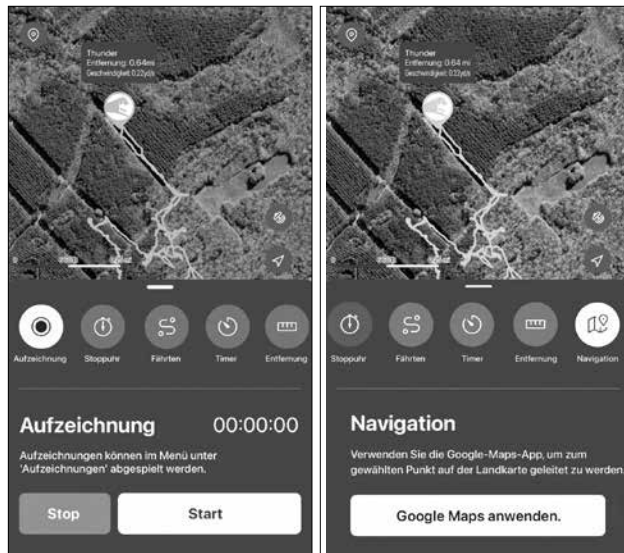

Icon	Beschreibung
	Aufzeichnung: Sie können Aufzeichnungen machen und diese über das Menü Aufzeichnungen abspielen sowie die gespeicherten Dateien exportieren.
	Stoppuhr: Sie können eine Stoppuhrfunktion verwenden, die auf der Landkarte angezeigt wird.
	Fährten: Sie können die Fährten der jeweils letzten 5 Stunden sehen und diese jederzeit zurücksetzen (Fährten löschen).
	Wecker: Sie können die Weckerfunktion benutzen, der Wecker wird auf der Landkarte angezeigt.
	Entfernung: Sie können die Entfernung zwischen zwei Punkten auf der Landkarte abmessen.
	Navigation: Sie können mithilfe von Google Maps zu einem Ort auf der Landkarte geleitet werden. Dafür muss Google Maps auf Ihrem Smartphone installiert sein.

4-3. KOMPASS



Die Kompassfunktion ermöglicht folgendes:

- durch Hochziehen des Kompass-Fensters die Richtung und Entfernung von Hunden, Markern und Jagdgesellen sehen.
- durch Ziehen nach rechts und links einen Marker nach dem anderen sehen.
- den Marker 'Mein Fahrzeug' hinzufügen, um dessen Richtung und Entfernung zu sehen.
- durch Tippen auf 'Alle sehen' alle Hunde und Jagdgesellen sehen. Maskierte oder nicht verbundene Geräte werden nicht angezeigt.

WICHTIG:

- Handygehäuse oder andere Gegenstände aus Metall in der Nähe des Smartphones können die Funktion des Kompasses stören.
- Das Kalibrieren des Smartphones kann erforderlich sein, damit der Kompass korrekt funktioniert.
- **Die Kompass-Funktion funktioniert nur mit denjenigen Smartphones, die über einen magnetischen Sensor verfügen!**

4-4. FERNTRAINERFUNKTIONEN



Kurz-/Dauerimpuls

"Nick" ist ein einzelner elektrostatischer Impuls, der den Bruchteil einer Sekunde dauert. "Constant" ist ein elektrostatischer Impuls, der so lange dauert, wie der Knopf gedrückt wird, maximal 12 Sekunden lang.

Impulsstufe

Wählen Sie auf der Skala eine Impulsstufe zwischen 1 und 100. Tippen Sie auf das Schloss-Symbol auf der Skala, um die Stufe zu verriegeln oder zu entriegeln.

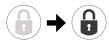

Vibration

Bei Tippen auf 'Pager' vibriert das Halsband, solange der Knopf gedrückt wird, maximal 12 Sekunden lang.

Bipton

Bei Tippen auf 'Tone' gibt das Halsband einen Bipton ab, solange der Knopf gedrückt wird, maximal 12 Sekunden lang.

Lokalisierungslicht

Tippen auf 'Locate Light' schaltet das Lokalisierungslicht am Halsband ein bzw. aus.

Ferntrainerfunktion abschalten

Tippen auf 'Disable E-Collars' schaltet die Ferntrainerfunktion für alle gekoppelten GPS-Halsbänder ab, bis ein neues Antippen des selben Knopfes sie wieder freigibt. Schieben Sie das Ferntrainer-Fenster nach oben, um auf diese Funktion zugreifen zu können.

Disable E-collars : Ferntrainerfunktion abschalten

Anwendung der Ferntrainerfunktionen

1. Wählen Sie das GPS-Halsband auf der Landkarte oder in der Liste.
2. Wählen Sie Nick oder Constant und wählen Sie die Impulsstufe, für jeden Hund individuell einstellbar.
3. Sie können auch das Lokalisierungslicht, den Bipton oder die Vibration wählen.

Ferntrainerknopf des Connectors

Die zuletzt verwendete Ferntrainerfunktion für das zuletzt angesteuerte GPS-Halsband wird in der App in Farbe angezeigt. Mit dem Ferntrainerknopf des Connectors können Sie diese Funktion auslösen. Sind die Ferntrainerfunktionen in der App verriegelt, dann ist es ebenso für den Ferntrainerknopf.

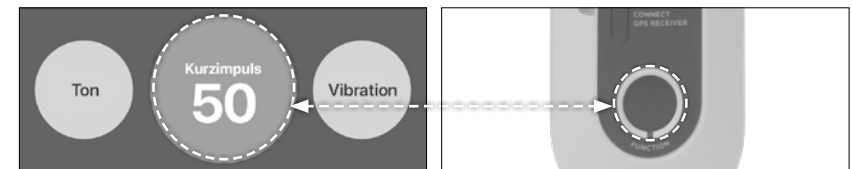

Hinweis:

Maskierte oder nicht verbundene GPS-Halsbänder werden nicht angezeigt. Ist im App-Menü der "Nur-Tracking"-Modus aktiviert, dann haben Sie keinen Zugriff auf die Ferntrainerfunktionen.

Einstellen einer Funktion am Ferntrainerknopf

Tippen Sie auf das Ferntrainerknopf-Symbol im Ferntrainer-Tab der App, um die gewünschte Funktion einzustellen. Auf diese Weise können Sie eine Funktion einstellen, ohne sie dabei am GPS-Halsband auszulösen.



: Ferntrainerknopf-Symbol

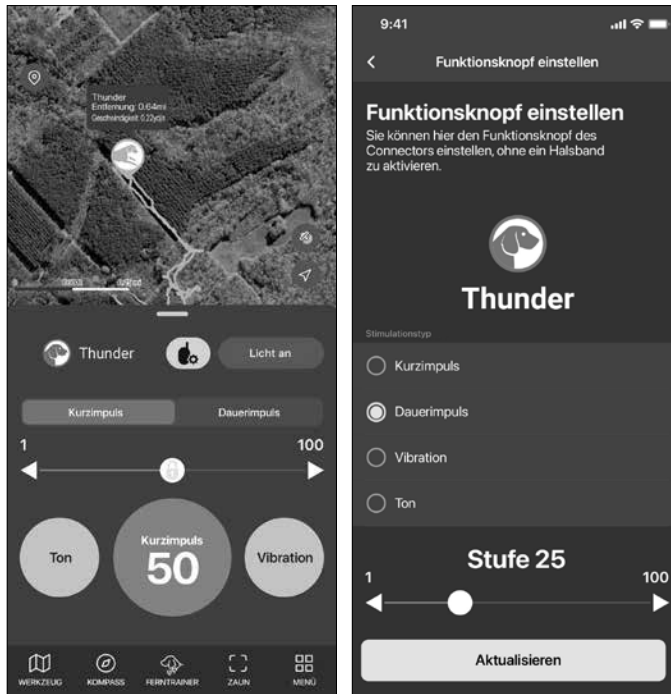

Hinweis:

Die hier gewählte Ferntrainerfunktion und/oder Impulsstufe wird gleichzeitig in der App und am Ferntrainerknopf des Connectors eingestellt. App und Ferntrainerknopf haben zum gleichen Zeitpunkt immer die gleiche Funktion.

4-5. ZAUN-FUNKTIONEN

PATHFINDER2 verfügt über drei verschiedene virtuelle Zaunsysteme, die entweder eine Benachrichtigung senden oder den Hund automatisch korrigieren, wenn dieser die gewählten Grenzen überschreitet.

Die drei virtuellen Zaunsysteme sind folgende:

1. Mobile-Fence: Ein Umkreis, dessen Mittelpunkt die aktuelle Position Ihres Smartphones ist und bei dessen Überschreiten durch den Hund Sie eine Benachrichtigung erhalten.
2. Geo-Fence: Eine auf der Landkarte abgrenzte Zone, bei dessen Verlassen oder Betreten durch den Hund Sie eine Benachrichtigung erhalten.
3. E-Fence: Eine auf der Landkarte abgrenzte Zone, bei dessen Verlassen der Hund automatisch korrigiert wird und Sie eine Benachrichtigung erhalten.

1) Mobile-Fence (Nur Benachrichtigung)

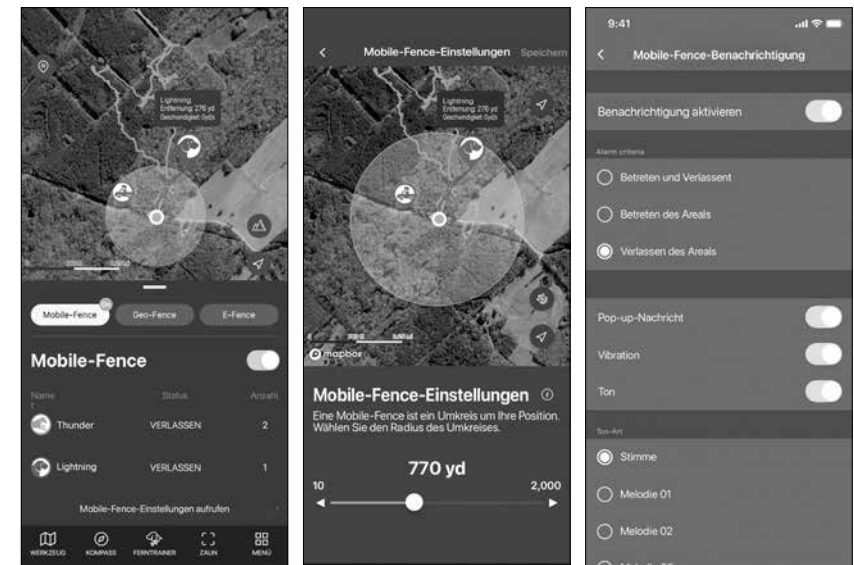

- Die Mobile-Fence ist ein Umkreis mit der Position Ihres Smartphones (blauer Punkt auf der Landkarte) im Zentrum.
- Status: Benachrichtigung bei Verlassen und Betreten.
- Anzahl: Anzahl der Überschreitungen durch den Hund.
- Radius wählbar zwischen 10 und 2000 Metern.
- Mobile-Fence anlegen: MENÜ → EINSTELLUNGEN → MOBILE-FENCE.

Hinweis:

- Die Mobile-Fence benachrichtigt Sie über Ihr Smartphone, aber wirkt nicht auf den Hund ein.
- Eine automatische Einwirkung auf den Hund gibt es nur bei der Funktion E-Fence.

2) Geo-Fence (Nur Benachrichtigungen)

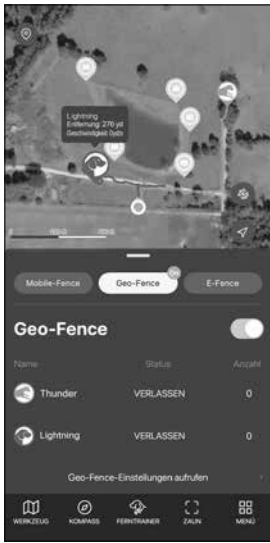

- Eine Geo-Fence ist ein von Ihnen auf der Landkarte bestimmtes Areal.
- Status: Benachrichtigung bei Verlassen und Betreten des Geo-Fence-Areals.
- Anzahl: Anzahl der Überschreitungen durch den Hund.
- Geo-Fence anlegen: MENÜ → EINSTELLUNGEN → GEO-FENCE.

Hinweis:

- Die Mobile-Fence benachrichtigt Sie über Ihr Smartphone, aber wirkt nicht auf den Hund ein
- Eine automatische Einwirkung auf den Hund gibt es nur bei der Funktion E-Fence.



Eine Geo-Fence anlegen:

1. Tippen Sie auf +.
2. Verschieben Sie die Landkarte und zielen Sie mit dem + auf den gewünschten Punkt.
3. Tippen Sie auf 'Punkt ablegen', um einen Eckpunkt des abzugrenzenden Areals zu bestimmen, und wiederholen Sie den Vorgang für die anderen Eckpunkte.
4. Tippen Sie auf 'Zurück', um den zuletzt abgelegten Punkt zu löschen.
5. Tippen Sie ganz oben rechts auf 'Speichern'.

- Sie können bis zu 15 Geo-Fence-Areale mit jeweils bis zu 15 Eckpunkten anlegen.
- In der Zaunliste können Sie die Areale und deren Namen bearbeiten und löschen.

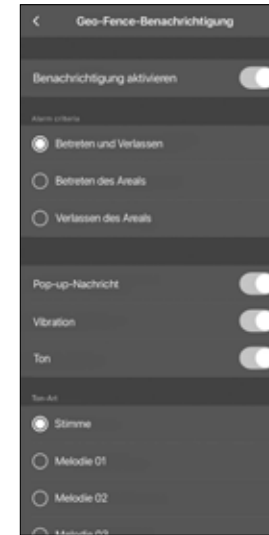

Geo-Fence-Benachrichtigungen einstellen

- Sie können sowohl für das Verlassen und/oder Betreten des Geo-Fence-Areals Benachrichtigungen aktivieren.
- Sie können zwischen verschiedenen Arten der Benachrichtigung auswählen.

3) E-Fence (Automatische Korrektur des Hundes)

Mit der E-Fence-Funktion können Sie auf der Landkarte ein Areal (z.B. das Gelände um ein Jagdhaus) abgrenzen, bei dessen Verlassen der Hund automatisch korrigiert wird und Sie eine Benachrichtigung erhalten. Bitte beachten:

- Das System ist GPS-gestützt und funktioniert nur im Freien.
- Es handelt sich um einen virtuellen Zaun, der Hund kann trotz Korrektur weglaufen. Der Hund muss so ausgebildet werden, dass er zuverlässig zurückkommt.
- Der Hund wird nicht korrigiert, wenn er von außerhalb des Areals zurück ins Innere kommt.
- Bluetooth muss aktiviert werden, um das GPS-Halsband mit dem virtuellen Zaun zu koppeln.
- Wenn der virtuelle Zaun verändert wird, muss das GPS-Halsband erneut damit gekoppelt werden.
- Der aktivierte virtuelle Zaun kann auch ohne Smartphone und Connector funktionieren, aber dann erhalten Sie keine Benachrichtigung und können den Hund nicht orten.

Informationen zur E-Fence

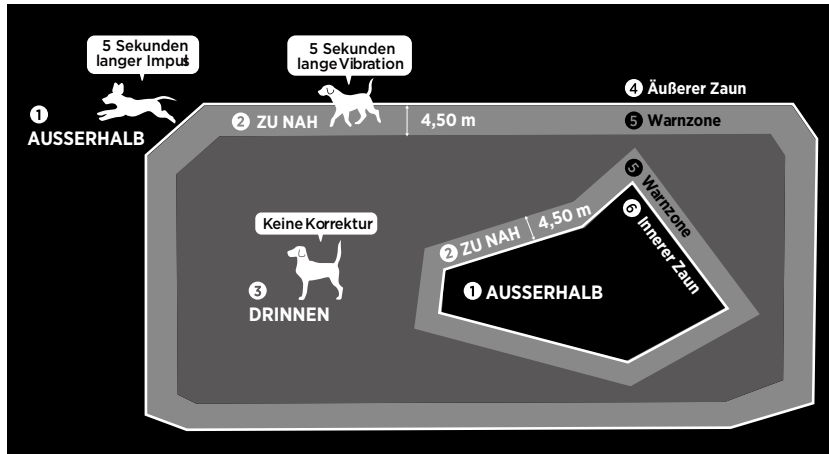

- 1 **AUSSERHALB:** Beim Verlassen des Areals gibt das GPS-Halsband einen 5 Sekunden langen Impuls ab.
- 2 **ZU NAH:** Ab 4,50 Meter Entfernung vom virtuellen Zaun vibriert das Halsband 5 Sekunden lang.
- 3 **DRINNEN:** Areal, wo der Hund nicht korrigiert wird.
- 4 **Äußerer Zaun:** Umschließt ein bestimmtes Areal.
- 5 **Warnzone:** Automatisch festgelegte Zone ab 4,50 Meter Entfernung vom virtuellen Zaun.
- 6 **Innerer Zaun:** Bis zu 3 innere Zäune können innerhalb des äußeren Zauns angelegt werden.

Wichtig:

Zur Sicherheit des Hundes dauert die Impulsabgabe beim Verlassen des E-Fence-Areals nur 5 Sekunden. Versichern Sie sich, dass der Hund zurückkommt oder zurückgebracht wird.

Restrictions:

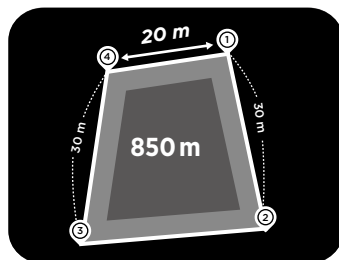

- Folgende Maße sind zu berücksichtigen:
- Minimale Fläche des E-Fence-Areals: 850 m² (Falls ein innerer Zaun hinzugefügt werden soll, ist die minimale Gesamtfläche 1700 m²).
 - Mindestabstand zwischen zwei Eckpunkten: 20 Meter.

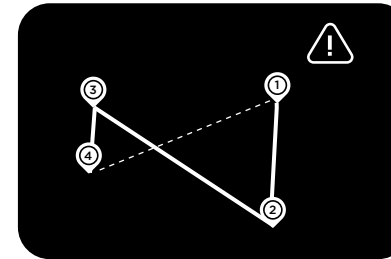

Die Linien zwischen den Eckpunkten können sich nicht überkreuzen.

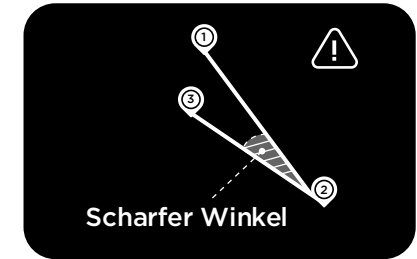

Scharfe Winkel sind nicht möglich.

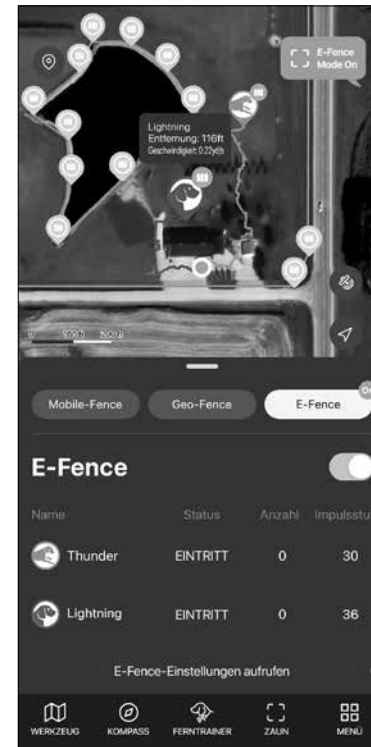

-ON/OFF: Die E-Fence kann in der App aktiviert und deaktiviert werden. Wird sie aktiviert, erscheint der äußere Zaun auf der Landkarte und ein blaues Licht am GPS-Halsband.



: Symbol für aktive E-Fence

- Status: GPS-Halsband DRINNEN, ZU NAH, oder DRAUSSEN. 'Update nötig' erscheint, wenn die E-Fence verändert wurde und eine neue Kopplung erforderlich ist.

- Anzahl: Anzahl der Zaunüberschreitungen.

- Impulsstufe: Zeit bei Aktivierung die Impulsstufe an. Andernfalls steht dort OFF und Sie müssen erst in E-Fence-Einstellungen den Impuls aktivieren.

Hinweise:

Wenn die E-Fence-Funktion aktiviert ist, hat jedes mit der aktuellen E-Fence gekoppelte Halsband eine blaue LED-Anzeige. Ist kein blaues Licht vorhanden, dann koppeln Sie das GPS-Halsband mit der E-Fence, s. Seite 127.

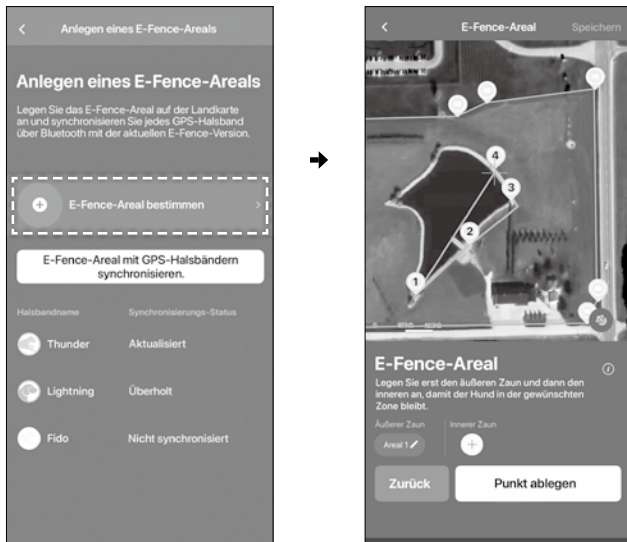

E-Fence anlegen

Tippen Sie auf 'E-Fence-Areal anlegen'.

Äußeren Zaun anlegen

- 1) Tippen Sie auf das Symbol **+** unter 'Äußerer Zaun'.
- 2) Verschieben Sie die Landkarte und zielen Sie mit dem **+** auf den gewünschten Punkt.
- 3) Tippen Sie auf 'Punkt ablegen', um einen Eckpunkt des abzugrenzenden Areals zu bestimmen.
- 4) Wiederholen Sie den Vorgang, um das gewünschte Areal abzugrenzen. Achten Sie darauf, dass sich die Linien zwischen den Punkten nicht überschneiden.
- 5) Tippen Sie ganz oben rechts auf 'Speichern'. Nur ein Areal kann gespeichert werden.

Inneren Zaun anlegen

- 1) Vor dem inneren Zaun muss zunächst der äußere Zaun angelegt werden.
- 2) Tippen Sie dann auf das Symbol **+** unter 'Innerer Zaun'.
- 3) Verschieben Sie die Landkarte und zielen Sie mit dem **+** auf den gewünschten Punkt.
- 4) Tippen Sie auf 'Punkt ablegen', um einen Eckpunkt des abzugrenzenden Areals zu bestimmen.
- 5) Wiederholen Sie den Vorgang, um das gewünschte Areal abzugrenzen. Achten Sie darauf, dass sich die Linien zwischen den Punkten nicht überschneiden.
- 6) Tippen Sie ganz oben rechts auf 'Speichern'. 3 Areale können gespeichert werden.

- Sie können einen äußeren und bis zu 3 innere Zäune anlegen. Pro Zaun können bis zu 15 Eckpunkte abgelegt werden.

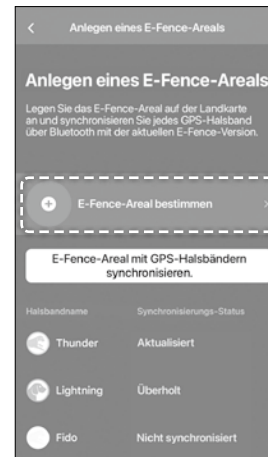

GPS-Halsband und E-Fence koppeln

Das GPS-Halsband muss mit der E-Fence gekoppelt werden.

- 1) Schalten Sie das GPS-Halsband in der Nähe des Smartphones ein.
- 2) Tippen Sie 'E-Fence mit GPS-Halsband koppeln' an.
- 3) Überprüfen Sie, ob das GPS-Halsband in der Liste erscheint.

Hinweis:

- Nach einer Veränderung der E-Fence muss jedes betroffene GPS-Halsband neu damit gekoppelt werden.
- Jedes GPS-Halsband muss einzeln mit der E-Fence gekoppelt werden.

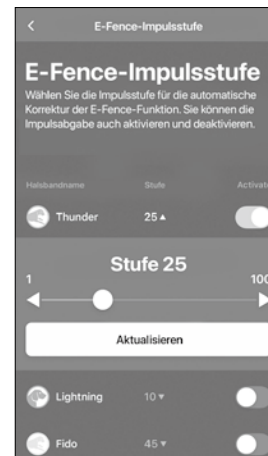

Die Impulsstufe für das Halsband bestimmen

- 1) Tippen Sie im Menü auf **▼** für das GPS-Halsband.
- 2) Wählen Sie die Impulsstufe.
- 3) Tippen Sie auf Update.

Hinweis:

Aktivieren bzw. deaktivieren Sie in den E-Fence-Einstellungen die E-Fence-Funktion für jedes gewünschte Halsband.

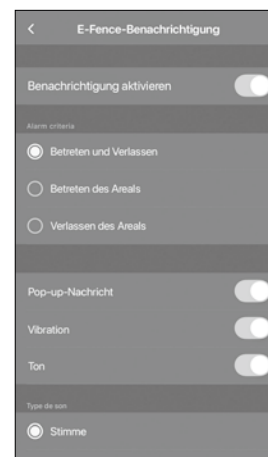

E-Fence-Benachrichtigungen einstellen

- Öffnen Sie das MENÜ → EINSTELLUNGEN → E-FENCE.
- Sie können Benachrichtigungen für das Verlassen und/oder betreten des E-Fence-Areals aktivieren.
- Sie können zwischen verschiedenen Arten der Benachrichtigung wählen.

4-6. MENÜ

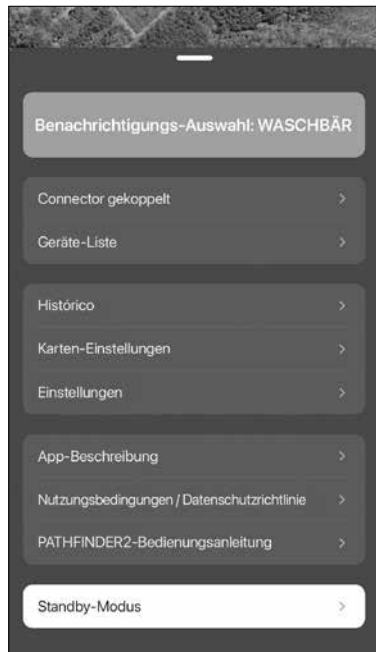

Bluetooth-Verbindung:

Hier sehen Sie die Bluetooth-Verbindung zwischen Smartphone und Connector. Sind diese nicht verbunden, schalten Sie an beiden das Bluetooth aus und wieder ein.

Geräteliste:

Hier sehen Sie Informationen zu den gekoppelten Geräten und können Einstellungen abändern.

Aufzeichnungen:

Hier können Sie Aufzeichnungen abspielen und die Dateien in die Formate to GFX und KML konvertieren, um sie zu teilen.

Landkartenverwaltung:

Hier können Sie insbesondere Offline-Karten herunterladen und die Marker-Einstellungen abändern.

Einstellungen:

Hier können Sie verschiedene Einstellungen ändern.

App-Informationen:

Enthält eine Beschreibung der wichtigsten App-Funktionen.

1. 'Inbetriebnahme' enthält Informationen zur Kopplung mit Connector und GPS-Halsband
2. 'Hauptfunktionen' enthält Informationen über die verschiedenen App-Funktionen

Nutzungsbedingungen/Datenschutz:

Konsultieren Sie diese Rubrik vor der Verwendung.

Bedienungsanleitung:

Sie können hier die Online-Version der Bedienungsanleitung konsultieren.

Standby-Modus:

Versetzt das GPS-halsband in Schlafmodus, um Energie zu sparen. Das GPS-Signal ist in diesem Modus abgeschaltet und schaltet sich bei Deaktivierung des Standby-Modus wieder ein

4-7. AKTIVITÄTSMODUS

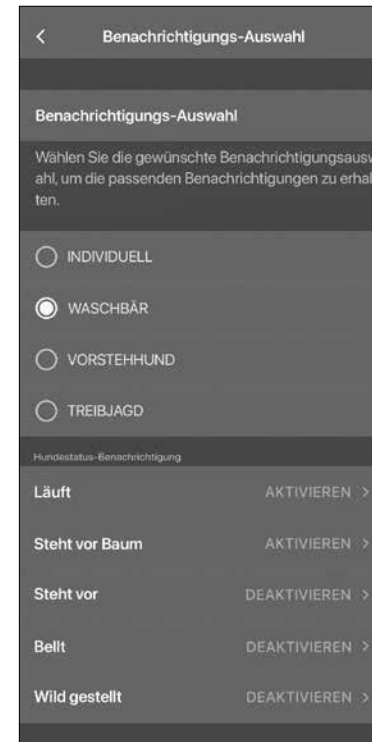

Aktivitätsmodus: Sie können die Art der praktizierten Jagd wählen, um die dazu passenden Status-Benachrichtigungen zu erhalten.

Sie können zwischen 'individuell', 'Waschbär (nur für Nordamerika relevant)', 'Vorstehhund' und 'Treibjagd' wählen. Die Benachrichtigungen für 'Wild gestellt', 'Hund bellt' und 'Hund steht vor' werden entsprechend angepasst. Im Modus 'individuell' wählen Sie beliebige Benachrichtigungen aus.

4-8. STATUS-BENACHRICHTIGUNGEN

- Sie können die von Ihnen benötigten Status-Benachrichtigungen auswählen.
- Sie können für jedes GPS-Halsband einzeln Benachrichtigungen wählen:
Menü → Geräteliste → Halsband antippen → Benachrichtigungen einstellen.
- Folgende Einstellungen sind möglich.

8 mm	Verfügbare Benachrichtigungen	Benachrichtigung einstellen
Hunde-Status	Hund läuft, steht vor Baum, bellt, steht vor, Wild gestellt	Menü → Einstellungen → Aktivitätsmodus
Mobile-Fence	Verlassen und/oder Betreten des gewählten Umkreises.	Menü → Einstellungen → Mobile-Fence → Mobile-Fence-Benachrichtigungen
Geo-Fence	Verlassen und/oder Betreten des gewählten Areal.	Menü → Einstellungen → Geo-Fence → Geo-Fence-Benachrichtigungen
E-Fence	Verlassen und/oder Betreten des gewählten Areal	Menü → Einstellungen → E-Fence → E-Fence-Benachrichtigungen
Fertrainer	Aktivierung einer Ferntrainerfunktion	Automatisch eingestellt
Akkuladung	20%, 15%, 10%, 5%	Automatisch eingestellt
Verbindung GPS-Halsband	Verbindung zum Halsband.	Automatisch eingestellt
Bluetooth-Verbindung	Verbindung vorhanden oder nicht.	Automatisch eingestellt

ZUSÄTZLICHE INFORMATIONEN



Mithilfe des QR-Codes können Sie die Online-Bedienungsanleitung konsultieren.

Auf <https://dogtrapathfinder.com/fr/manuals/pathfinder-2-series> gibt es Informationen zu den App-Funktionen, z.B:

- Aufzeichnungen
- Optionen in der Geräteliste
- Teilen von Geräten
- Verwendung der Landkarten
- App-Einstellungen

*Abbildungen und Screenshots der PATHFINDER2-App können sich verändern, da die App weiterentwickelt wird.

RICHTIGE VERWENDUNG DES GERÄTES

1. DAS HALSBAND RICHTIG ANLEGEN

Das Halsband sollte so angelegt werden, dass die Edelstahl-Kontakte fest auf der Haut aufliegen. Es sollte noch möglich sein, einen oder zwei Finger zwischen die Haut des Hundes und das Halsband zu stecken. Ist das Halsband korrekt angelegt, darf der Empfänger nicht am Hals verrutschen. Der beste Platz für den Empfänger ist seitlich von der Kehle.

Ist das Halsband zu locker, kann der Empfänger verrutschen und dabei kann die Reibung der Kontakte gegen den Hals des Hundes Hautirritationen verursachen. Ist das Halsband zu eng angelegt, kann dies dem Hund das Atmen erschweren.

Achtung!

Wird das Halsband vom Hund zu lang getragen, kann dies zu Hautirritationen führen. Falls der Hund das Halsband über einen längeren Zeitraum tragen soll, nehmen Sie es gelegentlich ab und legen Sie es neu an, so dass die Kontakte eine andere Stelle am Hals des Hundes berühren. Lassen Sie den Hund das Halsband nicht länger als 8 Stunden pro Tag tragen. Überprüfen Sie nach jeder Verwendung des Halsbandes, ob die Haut des Hundes irritiert ist.

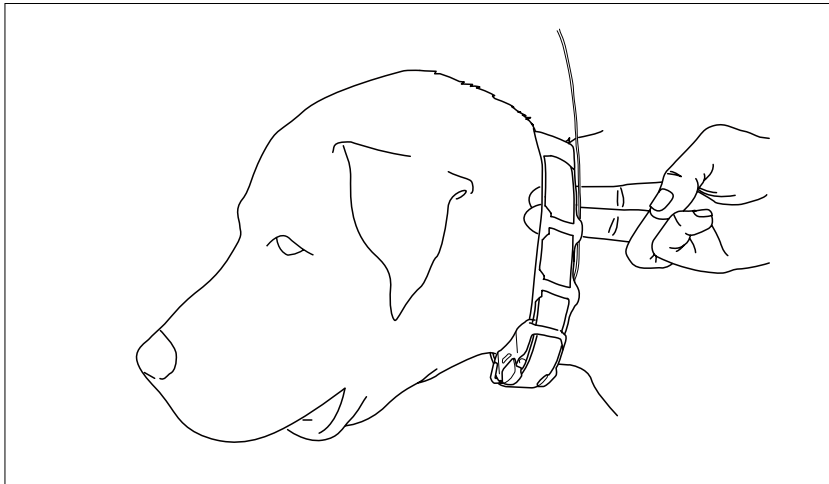

2. DIE RICHTIGE IMPULSSTUFE FINDEN

- Navigieren Sie zum Ferntrainer-Tab in der PATHFINDER2-App, und wählen Sie dort den Hund und die Impulsstufe.
- Die niedrigste Impulsstufe ist 1, die höchste ist 100.
- Beginnen Sie stets mit der niedrigsten Stufe und erhöhen Sie die Stufe Schritt für Schritt.
- Die angemessene Stufe haben Sie dann erreicht, wenn Ihr Hund eine leichte Reaktion zeigt, z.B. ein Anspannen der Nackenmuskeln.



Hinweis: Jeder Hund hat eine unterschiedliche Toleranzschwelle und Reaktion auf den Impuls. Beobachten Sie aufmerksam die Reaktion Ihres Hundes, um die angemessene Impulsstufe zu finden. Die erforderliche Impulsstufe ist auch situationsbedingt. Ist der Hund stark abgelenkt, kann eine höhere Impulsstufe erforderlich sein.

3. DIE REICHWEITE MAXIMIEREN

- Das PATHFINDER2 hat bei Sichtverbindung eine maximale Reichweite von 10 km, das PATHFINDER2 MINI .
- Um die höchstmögliche Reichweite zu erzielen, halten Sie den GPS-Connector über dem Kopf, Antenne nach oben gerichtet.
- Der GPS-Connector muss sich in einem Abstand von höchstens 10 Metern zu Ihrem Smartphone befinden, damit das System korrekt funktionieren kann.

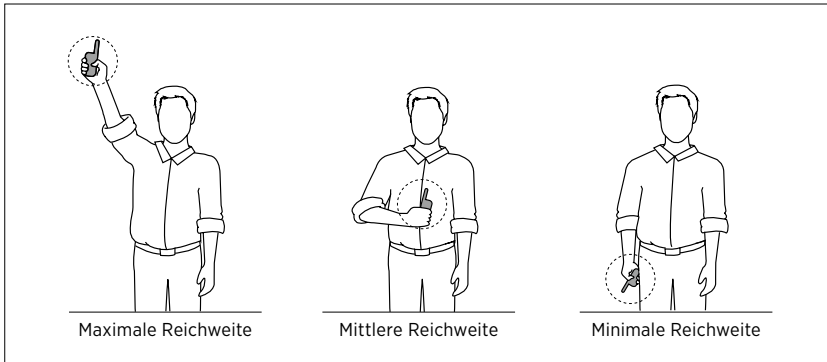

Wird das Gerät in der Nähe von hohen Gebäuden oder Strukturen aus Metall verwendet, beeinträchtigt dies den Empfang des GPS-Signals. Wird über längere Zeit kein GPS-Signal erfasst, könnte das Gerät defekt sein.

INSTANDHALTUNG

1. DIE AKKUS AUFLADEN

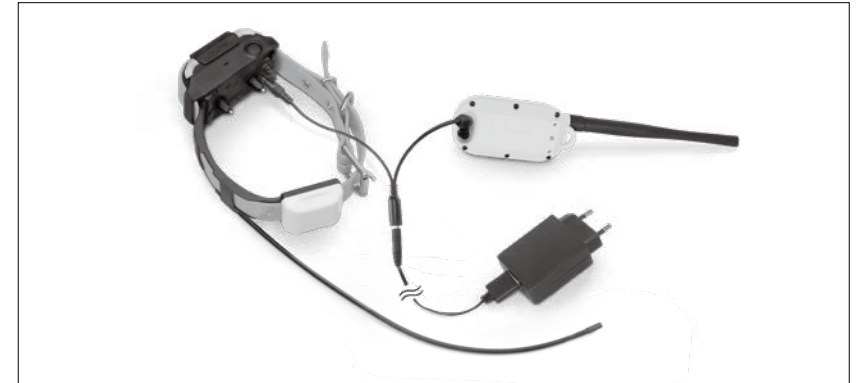

Laden Sie die Akkus des GPS-Connectors und des GPS-Halsbands vor der ersten Verwendung komplett auf. Das Pathfinder-Gerät funktioniert mit Lithium-Polymer-Akkus.

- Verwenden Sie ausschließlich mit dem Pathfinder kompatible Dogtra-Ladegeräte.
- Laden Sie die Akkus nicht in der Nähe brennbarer Substanzen.
- Wird das Gerät für 1 Monat oder länger nicht benutzt, laden Sie die Akkus vorher komplett auf.

Wann die Akkus geladen werden sollten

- Wenn die LED-Anzeige von GPS-Connector oder GPS-Halsband rot blinkt.
- Wenn die Pathfinder-App für die Akkuladung von GPS-Connector oder GPS-Halsband einen geringen Prozentsatz anzeigt.
- Wenn sich die LED-Anzeige nicht einschaltet.

Akkuladevorgang

1. Verbinden Sie das Ladegerät mithilfe des Y-Kabels mit dem GPS-Connector und GPS-Halsband.
2. Stecken Sie das Ladegerät an eine 220V-Wandsteckdose an.
3. Stecken Sie nach dem Ladevorgang das Ladegerät aus und verschließen Sie die Ladebuchsen von GPS-Connector und GPS-Halsband mit den Gummiabdeckungen.
4. Die LED-Anzeige leuchtet während des Ladens kontinuierlich rot und wird grün, sobald der Akku voll geladen ist. Das komplette Laden der Akkus dauert 3,5 Stunden.

Ladekabel

Verwenden Sie nicht mehr als ein Y-Kabel pro Ladegerät.

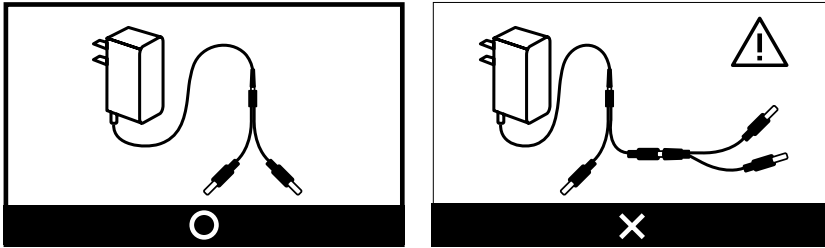

Information zum Ladegerät

Hersteller : E-SUN Herstellungsland : CHINA

Modellname : MKC-0502500SEUU

INPUT : 100-240V-50/60Hz 0.4A / Output : 5V 2500mA 12.5W

	<p>Das weltweit anerkannte Siegel "Geprüfte Sicherheit" bedeutet, dass das Produkt den Vorgaben des deutschen Produktsicherheitsgesetzes entspricht.</p>
	<p>Die Kennzeichnung Conformité Européenne (CE) ist eine von der Europäischen Union für den Vertrieb von Produkten innerhalb des Europäischen Wirtschaftsraumes (EWR) vorgeschriebene Warenkennzeichnung (EEA).</p>
	<p>Ein doppelt isoliertes elektrisches Gerät der Klasse II ist so gebaut, dass es nicht geerdet werden muss.</p>
	<p>Nur für Verwendung im Inneren geeignet.</p>
	<p>Entsorgen Sie Ihr Gerät nicht mit dem Hausmüll. Es muss als gemäß der geltenden Gesetzgebung für Elektro- und Elektronikaltgeräte (WEEE) entsorgt werden.</p>
	<p>Ein Ladegerät mit diesem Siegel entspricht den weltweiten Energieeffizienzanforderungen, einschließlich der Level-VI-Norm des US-amerikanischen Energieministeriums.</p>

2. DIE ANTENNE ERSETZEN

Ersetzen der Connector-Antenne

1. Drehen Sie die Antenne gegen den Uhrzeigersinn, um sie abzuschrauben.
2. Setzen Sie die neue Antenne auf das Gewinde und drehen Sie im Uhrzeigersinn, um sie festzuschrauben.

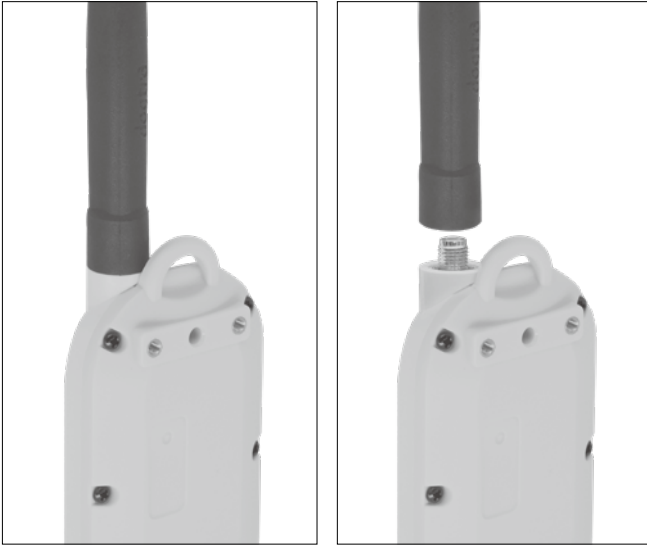

Ersetzen der Halsbandantenne



Öffnen Sie das Antennengehäuse, indem Sie die 4 Schrauben und die Kontakte entfernen. Nehmen Sie die Schraube ab, welche die Antenne hält, um die Antenne ersetzen zu können.

3. DIE LÄNGE DER KONTAKTE VERÄNDERN

Das Dogtra Pathfinder wird mit 15 mm langen Kontakten geliefert, die für die Verwendung mit Hunden, die dichtes/langes Fell haben, auf 19 mm verlängert werden können.

Um die Kontakte von 15 auf 19 mm zu verlängern, gehen Sie wie folgt vor :

- 1) Schrauben Sie mithilfe des mitgelieferten Schraubwerkzeugs, mit der Seite, auf der "5/8" steht, die Kontakte gegen den Uhrzeigersinn ab.
- 2) Setzen Sie die mitgelieferten Verlängerungsringe auf die Gewinde, flache Seite nach unten zeigend.
- 3) Setzen Sie die Kontakte auf die Verlängerungsringe und schrauben Sie Kontakte und Verlängerungen fest, mit der Seite des Schraubwerkzeugs, auf der "3/4" steht.

Achtung :

Schrauben Sie fest genug, damit die Kontakte halten, aber nicht zu fest. Um die Kontakte wieder auf 15 mm zu verkürzen, schrauben Sie Kontakte und Verlängerungen ab, mit der Seite des Schraubwerkzeugs, auf der "3/4" steht, nehmen Sie die Verlängerungsringe ab, und schrauben Sie die Kontakte wieder fest, mit der Seite des Schraubwerkzeugs, auf der "5/8" steht.

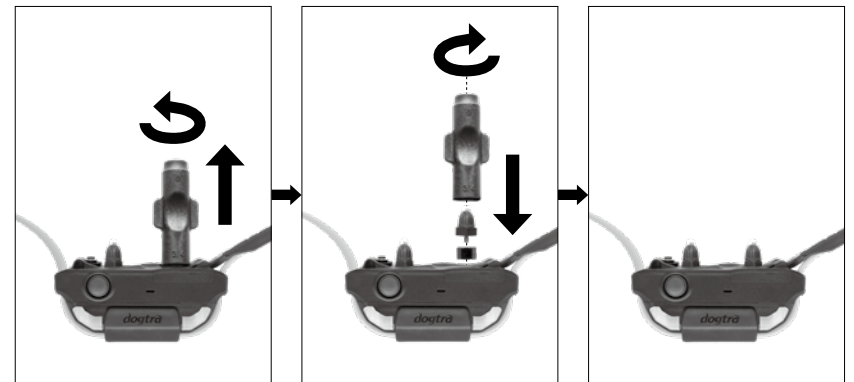

4. DIE TESTLAMPE VERWENDEN



- 1) Schalten Sie das Pathfinder-Halsband ein und setzen Sie die Testlampe auf die Kontakte.
- 2) Aktivieren Sie die Nick-Funktion (Kurzimpuls) im Ferntrainer-Tab der App. Die Testlampe leuchtet dann kurz auf.
- 3) Aktivieren Sie die Constant-Funktion (Dauerimpuls) - die Testlampe leuchtet so lange auf, wie die Taste gedrückt wird, maximal 12 Sekunden lang.
- 4) Je höher die gewählte Impulsstufe, desto intensiver leuchtet die Testlampe.

Anmerkung: Liegt die gewählte Impulsstufe unter 10, dann ist das Licht der Testlampe nicht oder kaum sichtbar.level ten.

5. DEN GÜRTEL-CLIP BEFESTIGEN

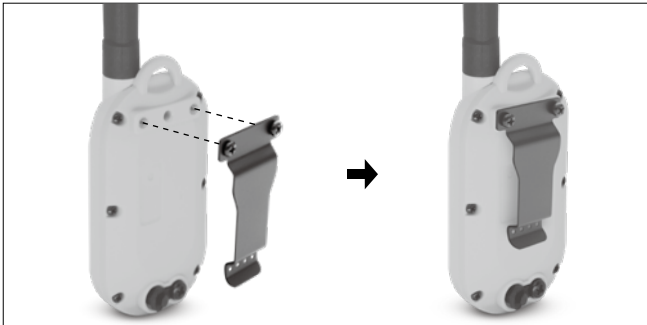

Um den mitgelieferten Gürtelclip am Connector zu befestigen, gehen Sie wie folgt vor:

- 1) Richten Sie den Gürtelclip so aus, dass sich die Schraublöcher im GPS-Connector mit denen im Gürtelclip überdecken.
- 2) Schrauben Sie den Gürtelclip mit den mitgelieferten Kreuzschrauben fest.

Achtung!

Ziehen Sie die Schrauben fest genug, damit der Gürtelclip hält, aber nicht zu fest.

WARTUNG

- Achten Sie darauf, dass während des Gebrauchs die Ladebuchsenabdeckungen des GPS-Connectors und -Halsbandes fest verschlossen sind.
- Überprüfen Sie Ihr Gerät nach jeder Anwendung auf fehlende oder beschädigte Teile. Ein defektes Gehäuse kann die Wasserdichtigkeit beeinträchtigen.
- Die Antenne muss fest an ihrem Platz sein, damit die bestmögliche Reichweite erzielt wird.
- Falls Sie Ihr Gerät über längere Zeit lagern möchten, laden Sie es vorher voll auf.
- Laden Sie das Gerät bei längerer Lagerung einmal im Monat und vor erneuter Benutzung voll auf.
- Setzen Sie das Gerät keinen Extremtemperaturen aus.
- Dogtra kann Updates und Verbesserungen für die Pathfinder-App anbieten, die über den App Store und Google Play heruntergeladen werden können.

ANLEITUNG ZUR FEHLERBEHEBUNG

Falls Ihr Gerät nicht einwandfrei zu funktionieren scheint, konsultieren Sie bitte die Rubrik "Fehlerbehebung", bevor Sie Ihr Gerät zur Reparatur einschicken. Sollten Sie Fragen oder Anliegen haben, kontaktieren Sie uns: info@dogtra-europe.com oder per Telefon : +33 (0)1 30 62 65 65.

1. Mein Hund zeigt keine Reaktion auf die elektrische Stimulation.

- Stellen Sie sicher, dass der Empfänger eingeschaltet ist.
- Das Halsband muss eng genug anliegen, damit beide Kontakte die Haut des Hundes berühren.
- Vielleicht sind die Kontakte zu kurz für die Felleigenschaften Ihres Hundes. Um längere Kontakte zu bestellen, kontaktieren Sie uns oder Ihren Dogtra-Händler. Falls Sie schon längere Kontakte verwenden, hilft es, dem Hund die Haare im Halsbereich zu trimmen, damit die Kontakte gut auf der Haut aufliegen.
- Die Impulsstärke könnte zu schwach für Ihren Hund sein. Erhöhen Sie die Impulsstärke langsam, bis Sie eine leichte Kontraktion der Nackenmuskulatur oder ein leichtes Kopfschütteln Ihres Hundes feststellen können. Die Reaktion kann sehr schwach sein, darum ist große Aufmerksamkeit erforderlich.

2. Die LED-Lampe leuchtet, aber ich spüre keinen Impuls.

- Die Empfindlichkeit Ihres Hundes kann höher sein als Ihre. Sie können die Impulsstärke an Ihren Fingerspitzen testen, wo die Empfindlichkeit oft deutlich höher ist. Beachten Sie, dass Sie beide Kontakte berühren müssen, um den Impuls zu spüren.
- Die Akkuladung könnte zu schwach sein, überprüfen Sie diese über die LED-Anzeige oder in der App.
- Falls Ihr Gerät voll geladen ist, Sie alle obenstehenden Punkte abgearbeitet haben und keine Verbesserung eingetreten ist, sollte das Gerät überprüft werden. Bitte kontaktieren Sie unseren Kundendienst unter info@dogtra-europe.com oder telefonisch unter +33 (0)1 30 62 65 65.

3. Das Gerät hat eine ungenügende Reichweite, oder der Impuls lässt über größere Entfernung nach.

- Stellen Sie sicher, dass Ihre Finger nicht die Antenne berühren, da dies die Reichweite stark beeinträchtigen kann.
- Vermeiden Sie, dass andere Objekte die Antenne berühren, da auch dies die Reichweite stark beeinträchtigen kann.
- Die angegebene maximale Reichweite bezieht sich auf freies, ebenes Gelände. Gebäude, Gebüsch, Bäume, Hügel und/oder Feuchtigkeit können die Reichweite beeinträchtigen. Um die höchstmögliche Reichweite zu erzielen, halten Sie den GPS-Connector senkrecht über dem Kopf und/oder versuchen Sie, einen hohen Punkt im Gelände zu erreichen.

4. Mein Gerät hält die Akkuladung nicht.

- Der Ladestift könnte beschädigt sein. Im Inneren der Ladebuchse befindet sich ein Metallstift, der gerade nach oben stehen sollte. Wackelt der Stift, ist gebrochen oder fehlt er, sollten Sie Ihr Gerät umgehend an unsere Reparaturabteilung schicken.
- Die Ladebuchse sollte vor dem Laden gereinigt werden. Sie sollten die Reinigung mit einem Wattestäbchen und Reinigungs-Alkohol durchführen. Sollte Ihr Hund in Salzwasser gewesen sein, reinigen Sie bitte den Empfänger und die Ladebuchse mit klarem Wasser.
- Besitzen Sie ein Dogtra-Gerät, das älter als zwei Jahre ist, kann es sein, dass die Akkuleistung nachlässt. In diesem Fall können die Akkus gewechselt werden. Sie können den Wechsel nach Rücksprache mit uns selbst vornehmen. Schäden am Gerät, die durch unsachgemäßen Akkuwechsel entstehen, sind von jedweder Garantie ausgeschlossen. Dogtra-Europe empfiehlt, das Gerät zur Überprüfung einzusenden.

5. Mein Hund hat eine Hautreizung.

- Möglicherweise wurde das Halsband nicht korrekt angelegt oder zu lang getragen. Falls Ihr Hund Hautreizungen aufweist, kontaktieren Sie Ihren Tierarzt. Wenn sich der Zustand der Haut wieder normalisiert hat, fahren Sie mit dem Gebrauch des Gerätes fort und kontrollieren Sie die Haut Ihres Hundes nach jedem Gebrauch.

GARANTIE- UND REPARATURINFORMATIONEN

Garantie von zwei Jahren

Dogtra-Europe gewährt dem Erstkäufer eine eingeschränkte **Garantie von zwei Jahren** ab Kaufdatum für die Produkte, die von der Firma Dogtra-Europe und ihren Dogtra-Händlern verkauft werden. Die ersetzbaren Batterien der Modelle YS100, iQ No Bark, iQ CLiQ und BALL TRAINER sind von der Garantie ausgeschlossen.

* Die Kosten für die Rücksendung von Geräten unter Garantie an den Kundendienst von Dogtra-Europe gehen zu Lasten des Käufers. Die Kosten für die Rücksendung unter Garantie reparierter Geräte an den Käufer gehen zu Lasten von Dogtra-Europe.

Ein eventuell vom Käufer gewünschter Expressversand erfolgt zu seinen Lasten. Falls die Reparatur nicht von der Garantie gedeckt ist, werden dem Käufer die Kosten der Ersatzteile, Arbeit sowie Porto berechnet.

Nutzung der Garantie von Dogtra

Bewahren Sie die datierte Rechnung/Verkaufsquittung Ihres Dogtra-Produktes auf.

Von der Garantie ausgeschlossen

Dogtra-Europe gewährt keine Garantie für Schäden, die durch unsachgemäße Behandlung/Verwendung, unsachgemäße Wartung und/oder den Verlust von Teilen entstanden sind. Schäden, die durch das Eindringen von Feuchtigkeit ins Innere der wasserabweisenden, nicht wasserdichten, Sender der Modelle **Dogtra 175NCP, 180NCP, 200NCP, 400NCP, 410NCP, iQ PLUS, iQ CLiQ** und **BALL TRAINER** oder der wasserabweisenden, nicht wasserdichten Empfänger des **RRS, RRD, RR Deluxe, BALL TRAINER**, entstehen, sind von der Garantie ausgeschlossen. Der Ersatz eines verlorenen Senders oder Empfängers geht zu Lasten des Kunden.

Die Garantie erlischt, falls das Gerät verändert wurde, oder wenn eine nicht autorisierte Person versucht hat, daran zu arbeiten.

Der Ersatz der Akkus durch den Käufer ist während der Garantiezeit nicht empfohlen. Falls der Käufer beschließt, die Akkus zu wechseln, sind während dieses Vorgangs verursachte Schäden am Gerät von der Garantie ausgeschlossen.

Falls die Seriennummer eines Dogtra-Gerätes entfernt wird, erlischt die Garantie. Dogtra-Europe behält sich das Recht vor, beschädigte Teile nach Reparatur und Ersatz zu behalten und zu entsorgen.

Reparatur außerhalb der Garantiezeit

Bei Reparaturen, die nicht unter Garantie fallen, werden Ersatzteile, Arbeit sowie Porto berechnet. Bitte fügen Sie eine kurze schriftliche Beschreibung des Problems sowie Ihren Namen und Ihre Adresse bei.

Vorgehensweise für die Reparatur

Falls Ihr Gerät nicht korrekt funktioniert, konsultieren Sie bitte die Rubrik "Problemlösungen" der Bedienungsanleitung, und kontaktieren Sie unseren Kundendienst unter der Nummer +33 (0)1 30 62 65 65 oder per E-Mail an sav@dogtra-europe.com, bevor Sie das Gerät für eine Reparatur an Dogtra-Europe übersenden.

Die Kosten für die Rücksendung von Produkten unter Garantie an Dogtra-Europe gehen zu Lasten des Kunden. Dogtra-Europe übernimmt keine Verantwortung für Schäden oder Verluste, die während der Rücksendung von Geräten entstehen.

Dogtra-Europe übernimmt keine Verantwortung für Zeitverlust oder andere Unannehmlichkeiten, die dem Käufer durch die Rücksendung des Gerätes entstehen. Dogtra-Europe stellt keine Leihgeräte zur Verfügung und bietet keinerlei Kompensation an, während ein Gerät repariert wird.

Vor einer Reparatur unter Garantie muss eine datierte Rechnung/Verkaufsquittung vorgelegt werden. Bitte fügen Sie eine kurze schriftliche Beschreibung des Problems sowie Ihren Namen, Ihre Adresse, Ihre Telefonnummer und Ihre E-Mail-Adresse bei.

Falls die Reparatur nicht unter die Garantie fällt, wird Ihnen vor der Reparatur ein Kostenvoranschlag unterbreitet. Falls Sie Fragen haben, kontaktieren Sie uns per Telefon unter +33 (0)1 30 62 65 65, oder senden Sie eine E-Mail an sav@dogtra-europe.com

Senden Sie Geräte zur Reparatur an:

Dogtra-Europe
12-14 Rue Augustin Fresnel, 78310 Coignières, France

Die Repräsentationen und Darstellungen in dieser Betriebsanleitung können je nach Modell und Ausführung vom realen Produkt geringfügig abweichen.

PATHFINDER2 SERIES

PATHFINDER2: PT20E, PR20E
PATHFINDER2 MINI: PT20E, PM20E

EXPLORE MAS - COLLAR DE LOCALIZACION GPS Y ADIESTRAMIENTO

Manual de utilización

Leer este manual antes de utilizar el producto, y conservarlo para las utilizations posteriores.

INFORME DE SEGURIDAD Y DE SALUD DEL PRODUCTO

AVISO :

leer todas las informaciones sobre la seguridad siguiente ante de utilizar el producto. El incumplimiento de estas instrucciones puede causar heridas o daños materiales.

SEGURIDAD DEL PERRO

Utilización correcta del producto

Los productos Dogtra sirven a adiestrar, educar, controlar y localizar perros. La reacción y la sensibilidad a los productos Dogtra pueden cambiar de un perro a otro. Observar el perro de cerca en la selección del nivel de intensidad adecuada, de la colocación del collar, y de otros parámetros de su collar Dogtra.

Métodos de adiestramiento

Los productos Dogtra pueden ser utilizados con diferentes métodos de adiestramiento que dan mensajes claros y coherentes a su perro.

Colocación y uso de un collar

La colocación y el uso correcto del collar es fundamental para el confort de su perro y el buen funcionamiento del producto. El collar Dogtra debe estar suficientemente, pero no mucho, apretado para permanecer en sitio sin deslizar alrededor del cuello del perro. No dejar el collar sobre el cuello del perro durante demasiado tiempo. Se recomienda de no utilizar el collar durante más de 4 a 6 horas seguidas. Un collar que es usado durante demasiado tiempo o que no esta correctamente colocado puede ser al origen de irritaciones de la piel del perro. Examinar regularmente la piel del perro al sitio donde está en contacto con el collar. Si su perro presenta irritaciones de la piel, dejar de utilizar el producto Dogtra y consultar un veterinario.

UTILIZACIÓN NO AUTORIZADA O INAPROPIADA

Los productos Dogtra deben ser utilizados unicamente de manera segura y responsable para entrenar, educar, controlar y localizar los perros. Los productos Dogtra no son concebidos para ningún otro uso; no son concebidos para utilizar sobre otros animales o humanos; y no son concebidos para ser utilizados en situaciones o ambientes a riesgo, que pueden ocasionar la muerte, heridas, pierdas o daños materiales.

BATERÍAS

Su producto Dogtra contiene una batería. No intentar de reemplazar la batería sí mismo. Contactar Dogtra-Europe o un revendedor Dogtra para reemplazar una batería. Desembarazarse de baterías usadas conforme a la reglamentación local vigente. No desmontar, aplastar, caldear o otro modo alterar la batería, porque podría ser al origen de fuego, explosión, heridas o daños materiales.

SEGURIDAD DEL USUARIO

Manejo y Reparación

Los productos Dogtra pueden ser dañados o mal funcionar en caso de caída o mal manipulación. No utilizar un producto dañado o defectuoso, porque puede ocasionar heridas o daños materiales. Si su producto esta dañado o defectuoso, contactar el servicio posventa Dogtra antes de utilizarlo.

Producto electrico

Su equipo Dogtra contiene componentes electrónicos y una batería. No utilizar o almacenar un producto Dogtra a proximidad de fuentes de calor o inflamables, porque puede dañar el producto y/o ser al origen de fuego, explosión, heridas o daños materiales.

Cargar las baterías

Únicamente Utilizar el cargador Dogtra abastecido con el equipo para recargar las baterías de éste. No tentar de recargar las baterías por otros medios o cuando la temperatura es inferior a 0°C o superior a 45°C, porque puede dañar el producto y/o ser al origen de fuego, explosión, heridas o daños materiales. Si nota que su equipo, su cargador o las baterías estan dañados, contactar el servicio posventa Dogtra antes de recargar las baterías.

Interferencias con dispositivos médicos

Los productos Dogtra contienen componentes electrónicos y magnéticos emitiendo ondas electromagnéticas de baja intensidad. Estas ondas podrían interferir con marcapasos, defibriladores, o otros dispositivos médicos. Consultar un médico o el fabricante del dispositivo medical antes de utilizar un producto Dogtra en presencia de su dispositivo medical. Si piensa que su producto Dogtra interfiera con su marcapasos, defibrilador o otro dispositivo medical, parar de utilizar el producto Dogtra.

Perros agresivos

Dogtra recomienda vivamente la consulta de un adiestrador de perros profesional si un producto Dogtra es utilizado para corregir el comportamiento de perros agresivos hacia otros perros o hacia el hombre.

Niños

Los productos Dogtra no son juguetes. La atenta vigilancia de un adulto es indispensable cuando productos Dogtra son utilizados por niños o a proximidad de niños.

TABLA DE CONTENIDOS

CONTENIDO	152
CARACTERÍSTICAS PRINCIPALES DEL PRODUCTO	153
VISIÓN GENERAL	154
EL FUNCIONAMIENTO DEL PRODUCTO	
1. EL FUNCIONAMIENTO DE LOS BOTONES	157
2. LA LUZ LED	158
PUESTA EN SERVICIO DEL PRODUCTO	
1. DESCARGAR LA APPLICACION PATHFINDER2	159
2. MANUAL VERSION DIGITAL	159
3. SINCRONIZAR	160
4. CARACTERÍSTICAS PRINCIPALES DE LA APPLICACION PATHFINDER2	162
OTRAS CARACTERISTICAS Y INFORMACIONES	180
INFORMACIONES SOBRE EL APARATO	
1. AJUSTAR EL COLLAR AL PERRO	181
2. ENCONTRAR EL BUEN NIVEL DE ESTIMULO ADAPTADO	182
3. MAXIMIZAR EL ALCANCE	183
MANTENIMIENTO DEL PRODUCTO	
1. CARGAR LAS BATERIAS	184
2. REEMPLAZAR LA ANTENA	187
3. CAMBIAR LA LONGITUD DE LOS ELECTRODOS	188
4. UTILIZAR LA BOMBILLA DE PRUEBA	189
5. FIJAR EL CLIP DE CINTURON	189
MANTENIMIENTO	190
GUÍA DE RESOLUCIÓN DE PROBLEMAS	191
GARANTÍA Y REPARACIÓN	193

CONTENIDO

PATHFINDER2



PATHFINDER2 Collar GPS (PR20E) & Connector GPS (PT20E)

PATHFINDER2 MINI



PATHFINDER2 MINI Collar GPS (PM20E) & Connector GPS (PT20E)



Manual de instrucciones



Cargador Li-Po 5V 2500mA



Doble Enchufe



Clip de cinturón



Bombilla de Prueba



Extensiones de electrodos y Herramienta



Electrodos no conductibles

CARACTERÍSTICAS PRINCIPALES DEL PRODUCTO



Actualización GPS todos los 2 segundos



Mapas sin conexión



Alcance máximo 10 km



Luz de localización



Evolutivo de 1 a 21 perros



Baterías recargables en 3,5 horas



Estanto según la norma IPX9K



Clip cinturón



Modo de Espera



E-Fence, Geo-Fence, Mobile-Fence



Electrodos avanzados



Sonido bip audible



Estimulación Nick/ Continuo



100 niveles de estímulo (bajo a alto)



Modo Localización Solo



Vibración (Pager)

PATHFINDER2 MINI



22% más pequeño que el PATHFINDER2



Alcance máximo 5 km

VISIÓN GENERAL

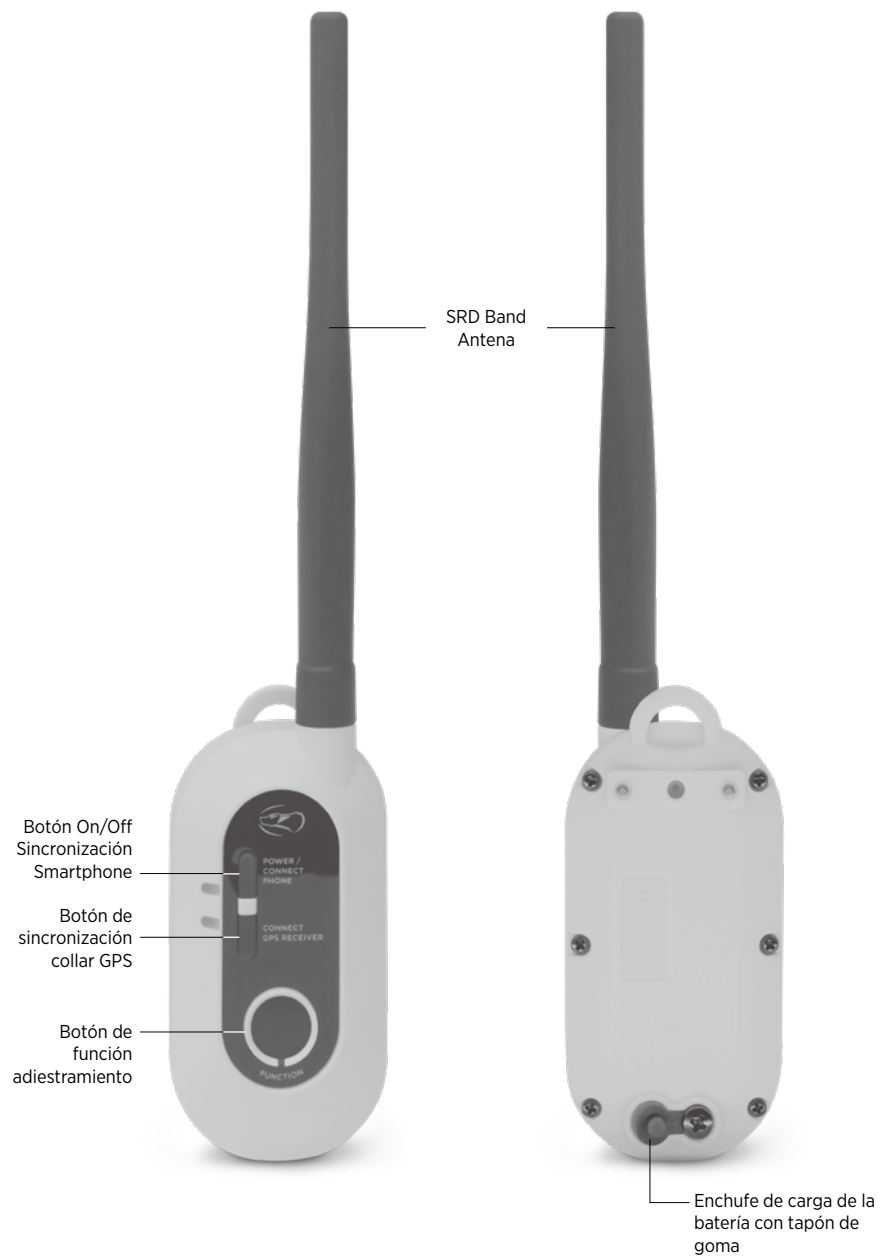

PATHFINDER2
Connector GPS (PT20E)

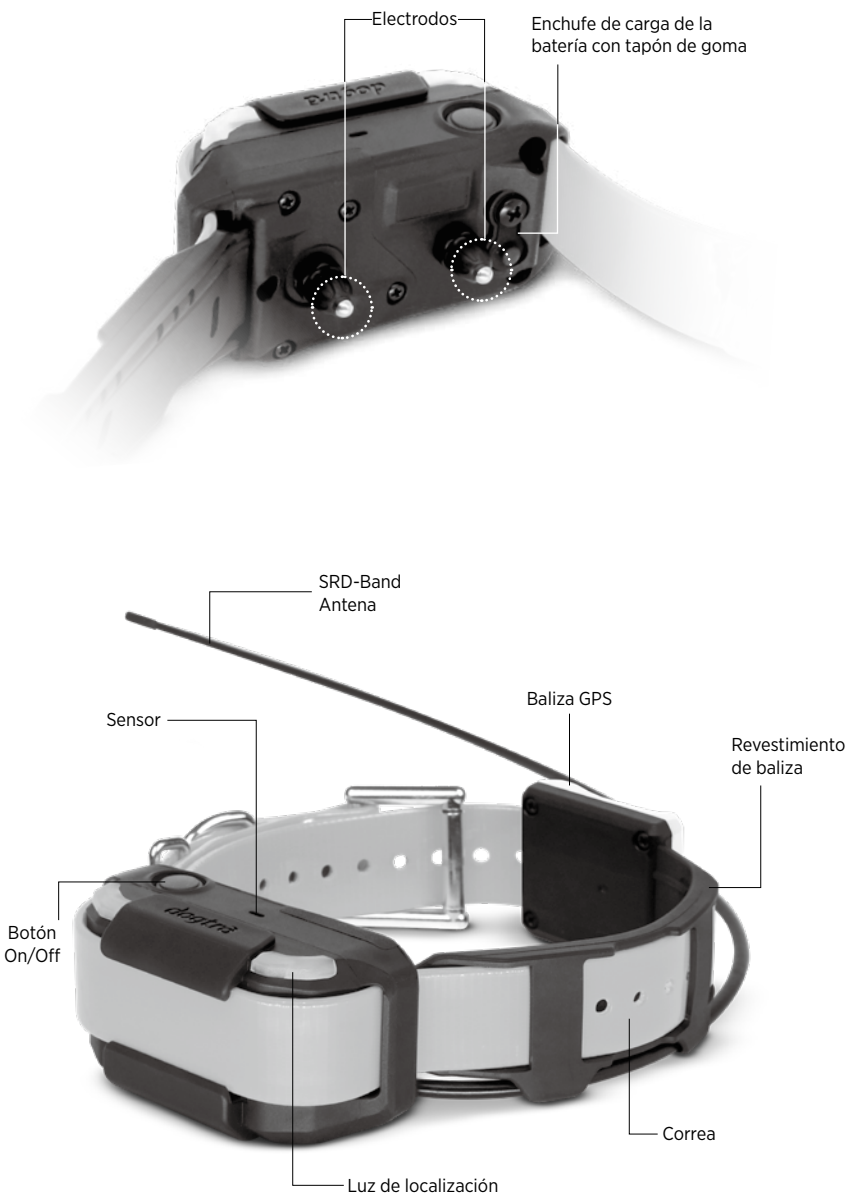

PATHFINDER2
Collar GPS (PR20E)

EL FUNCIONAMIENTO DEL PRODUCTO

1. EL FUNCIONAMIENTO DE LOS BOTONES

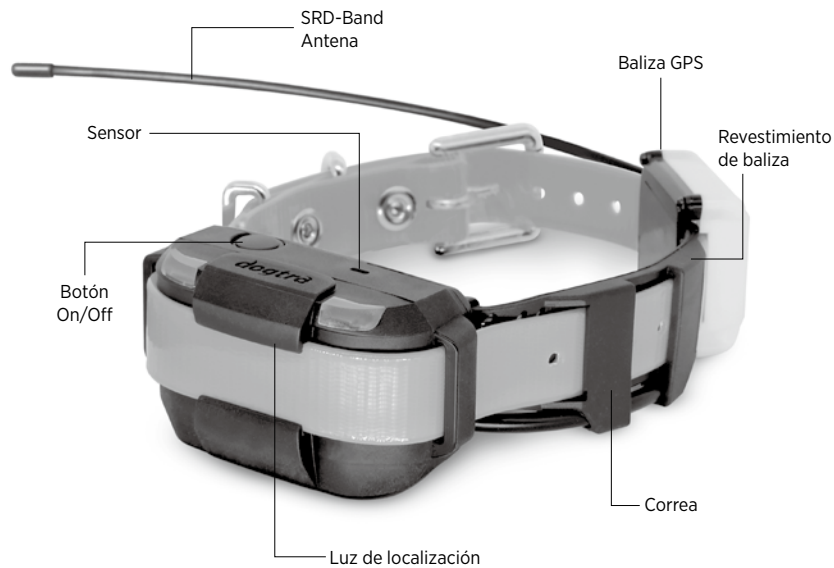
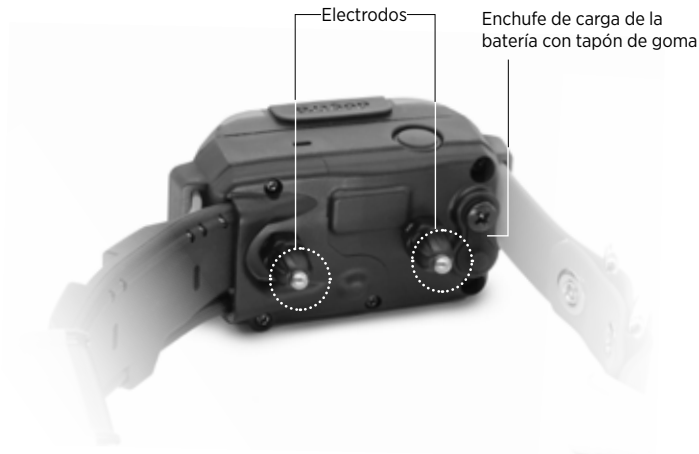

PATHFINDER2 MINI
Collar GPS (PM20E)

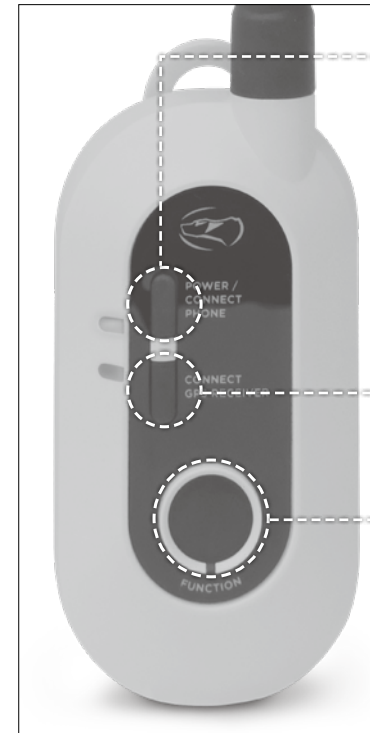

Connector GPS (PT20E)

BOTÓN POWER/CONNECT PHONE

- Para encender, apretar el botón hasta que la luz LED verde se enciende y emite 3 pitidos.
- Para apagar, apretar en el botón hasta que la luz LED se enciende en rojo y emite un pitido largo.
- Utilizar este botón para sincronizar el smartphone - Ver página 160.

BOTON DE SINCRONIZACION COLLAR GPS

Utilizar este botón para sincronizar un collar GPS - Ver página 161.

BOTON "FUNCION"

El botón FUNCION permite activar la función de adiestramiento seleccionado en la aplicación - Ver página 168 para más informaciones.



Collar GPS (PR20E, PM20E)

BOTON ON/OFF

- Para encender, apretar el botón hasta que la luz LED verde se enciende y emite 3 pitidos.
- Para apagar, apretar el botón hasta que la luz LED se enciende roja y emite 1 pitido largo.

2. LA LUZ LED



Connector GPS (PT20E)

Cuando el conector este encendido, la luz LED del botón On/Off parpadea todos los 2 segundos. El color de la luz indice el nivel de carga de la batería:

Verde: 50-100%

Naranja: 10-49%

Rojo: 0-9%



Collar GPS (PR20E, PM20E)

Cuando el collar GPS este encendido, la luz LED del botón On/Off parpadea todos los 2 segundos. El color de la luz indice el nivel de carga de la batería:

Verde: 50-100%

Naranja: 10-49%

Rojo: 0-9%

La luz LED tiene otro color cuando la función E-Fence o la luz de localización este activada.

Si la E-Fence esta activada, la luz LED parpadea azul una vez sobre dos.

Si la luz de localización este activada, la luz LED parpadea blanca todos los 0.2 segundos, sin indicación del estado de carga de la batería.

PUESTA EN SERVICIO DEL PRODUCTO

1. DESCARGAR LA APLICACION PATHFINDER2

Para descargar la aplicación:

- 1) Ir al PlayStore o AppStore de su telefono.
- 2) Buscar "Dogtra PATHFINDER2".
- 3) Descargar la aplicación en su telefono.



PATHFINDER2



Nota: Asegurese de descargar la aplicación Dogtra PATHFINDER2, la primer versión de la aplicación no siendo compatible con este modelo.

La aplicación esta actualmente compatible con:

- 1) Bluetooth 5.0 y después. Verificar la versión con el fabricante del smartphone.
- 2) iOS: 12.1 y después, iPhone 8 y después
- 3) Apple Watch 5 y después
- 4) Android: 6.0 y después

Las compatibilidades pueden evolucionar.



2. MANUAL VERSION DIGITAL



Escanear el código QR para acceder a la versión larga del manual PATHFINDER2. Para más informaciones, consultar <https://dogtrapathfinder.com/fr/manuals/pathfinder-2-series>

*Las capturas de pantalla y imágenes muestran la aplicación PATHFINDER2 pueden cambiar, porque Dogtra continue de hacer evolucionar la aplicación.

3. SINCRONIZAR

El conector GPS PATHFINDER2 sirve a hacer las conexiones entre su smartphone y el collar. Estos elementos GPS deben ser sincronizados para que el producto funcione correctamente.

SINCRONIZAR EL CONECTOR GPS CON UN SMARTPHONE



Después de haber descargado la aplicación PATHFINDER2, activar el Bluetooth en el smartphone y poner el conector a proximidad del smartphone.

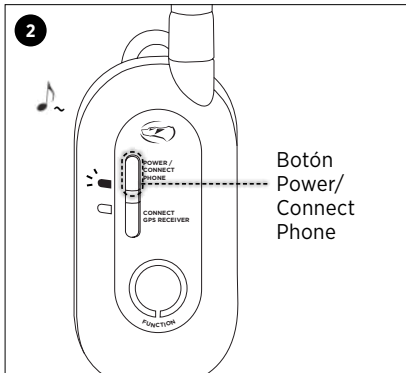

El conector debe estar apagado. Mantener apretado el botón POWER/CONNECT PHONE hasta que la luz LED parpadea rápidamente durante que una melodía suena.

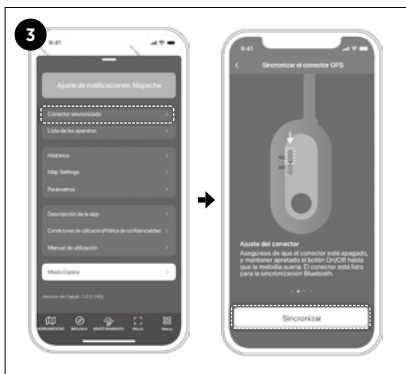

En la aplicación, abrir el menú y seleccionar 'Conexión con conector fallida'. Apretar en 'Sincronizar' cuando la pantalla de sincronización aparece en la aplicación.

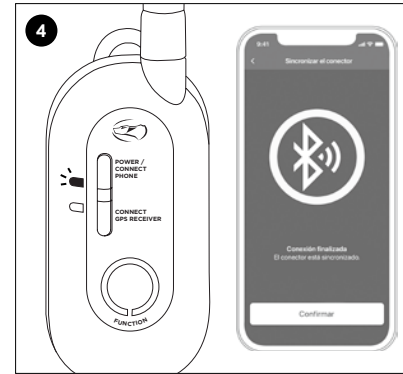

La pantalla del smartphone debe mostrar un mensaje de confirmación y la luz LED del conector parpadea más lentamente.

SINCRONIZAR EL CONECTOR CON UN COLLAR GPS

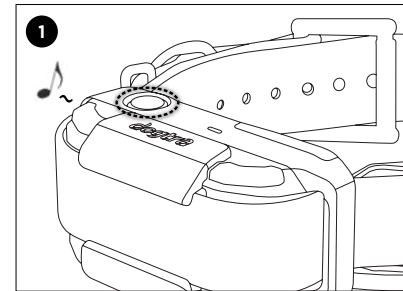

El collar debe estar apagado. Mantener apretado el botón Encendido/Apagado hasta que la luz LED parpadea rápidamente durante que una melodía suena.

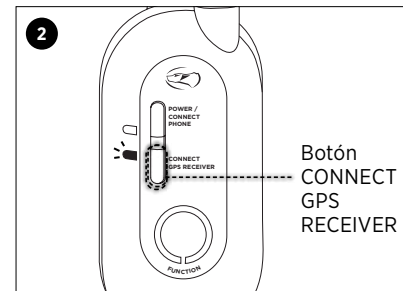

El conector debe estar encendido. Mantener apretado el botón CONNECT GPS RECEIVER hasta que la luz LED parpadea rápidamente.

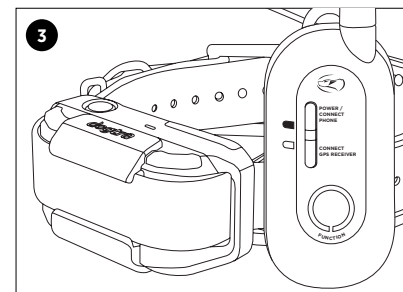

La sincronización esté ok cuando la melodía se parará y las luces LED parpadean más lentamente.

4. CARACTERÍSTICAS PRINCIPALES DE LA APPLICACION PATHFINDER2

4-1. MAPA

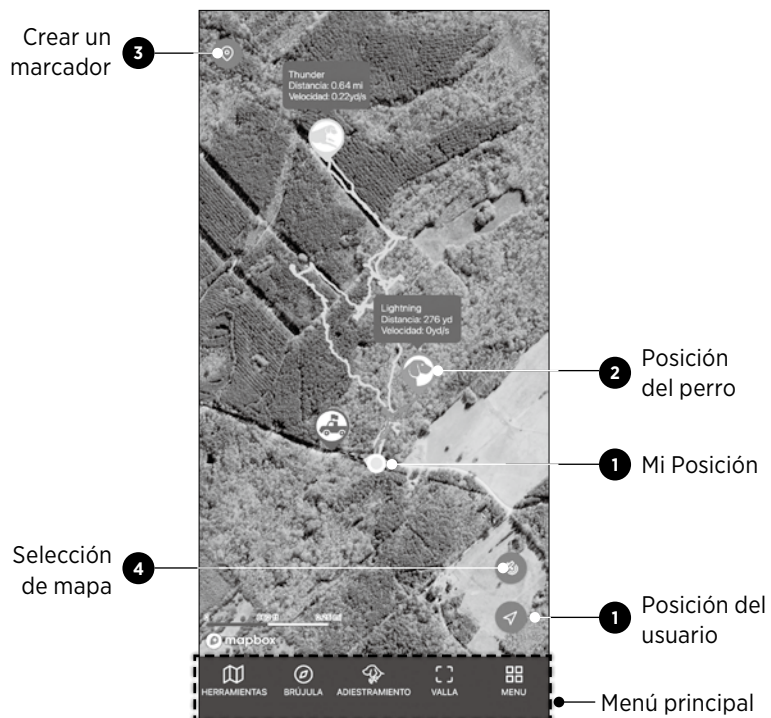

Icono	Descripción
	1 Mi posición El punto azul en el mapa muestra su posición. Apretar en Mi Posición abajo a la derecha para reorientar su posición en el mapa.
	2 Posición del perro El icono del perro muestra su actividad actual. Permite también de conocer la distancia recorrida por el perro, su velocidad actual, la altitud, el nivel de batería del collar, la hora de última actualización, y el estado de collar compartido.
	3 Crear un marcador Apretar en este icono para crear un marcador. Es posible de crear diferentes tipos de marcadores: 'Vehiculo, Perro, Arbol, Punto de interés o Nota'.
	4 Selección de mapa Select general, satellite, or terrain map. Es posible seleccionar un mapa clásico, un mapa satélite, o un mapa terreno.

1) MANIPULAR EL MAPA

Zoom

- Para efectuar un zoom (x1), golpear en el mapa dos veces.
- Golpear una vez con dos dedos para quitar el zoom.
- Estirar la pantalla con dos dedos para efectuar un zoom y apretarla para quitar el zoom.

Desplazar

- Para hacer desplazar, mover el mapa hacia donde quisiera visualizar.

Inclinación





- Para inclinar el mapa, moverla con dos dedos hacia arriba o abajo.

Rotación

- Para efectuar una rotación del mapa, apoyar con dos dedos y hacer un movimiento giratorio.



2) Iconos perros

Icono	Descripción
	Estado por defecto: Ningún movimiento detectado.
	Ladrido: El perro ladra.
	Parado: El perro está inmóvil.
	De frente del árbol: El perro tiene las dos patas de frente levantadas.
	Corriendo: El perro se mueve rápidamente.
	Presa acorralada: Varios perros ladren a menos de 20 metros del collar..
	No señal GPS: El collar no capta señal GPS y no puede calcular su posición.

Icono	Descripción
	No señal RF: Collar y mando esten demasiados lejos un de otro. Intentar de poner el conector en altitud para recibir una señal.
	Batería descargada: El nivel de carga restante es inferior a 20%.
 	Compartido: El icono representa un aparato compartido por otro usuario. Las funciones de adiestramiento no puede ser utilizadas en los collares compartidos.
	Valla anti-fuga activa: El collar fue sincronizado con una valla anti-fuga virtual creada en la aplicación.

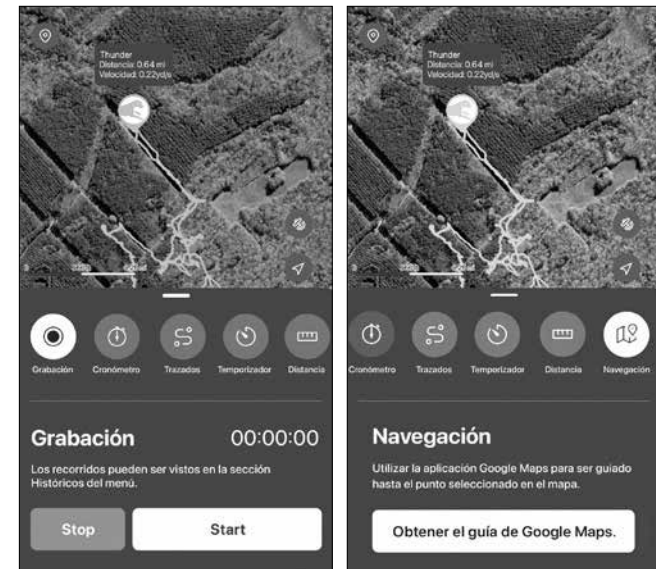
4-2. MENU HERRAMIENTAS



Icono	Descripción
	Grabación: Permite grabar los recorridos, y de verlos en la categoría Historicos del menú.
	Cronómetro: Permite cronometrar un periodo de tiempo, con la visualización en la pestaña Mapa.
	Trazados: Los trazados de los recorridos de las últimas 5 horas son visualizadas y pueden ser reiniciadas.
	Temporizador: Permite activar una alerta después un tiempo predefinido, con visualización en el mapa.
	Distancia: Permite medir la distancia entre dos puntos en el mapa.
	Navegación: Permite utilizar Google Maps para ser guiado al lugar escogido en el mapa. Para esto, Google Maps tiene que estar instalado en el smartphone.

4-3. FUNCION BRUJULA



La función Brújula permite:

- Ver la dirección donde se encuentran los perros, los marcadores seleccionados o otros usuarios empujando la barra hacia arriba.
- Ver cada marcador empujando la barra hacia la derecha o la izquierda.
- Añadir el marcador 'Mi coche' para ver la distancia y la dirección hasta él.
- Ver todos los perros y usuarios en mismo tiempo seleccionando "Ver todos". Los perros y usuarios ocultos o no conectados no aparecerán.

Nota:

- La función Brújula funciona **unicamente con los smartphones estando equipados de un sensor magnético.**
- Todo objeto metálico a proximidad del smartphone puede impedir el buen funcionamiento de la brújula.
- Tendrá posiblemente que calibrar la brújula del smartphone.

4-4. FUNCIONES ADIESTRAMIENTO

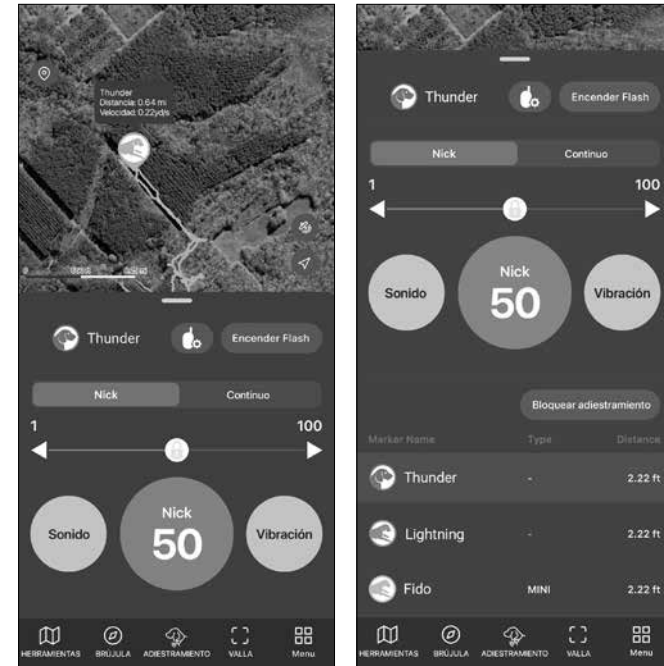

Nick/Continuo

Apretar en Nick activa una sola estimulación que dura una fracción de segundos. Apretar en Constant activa una estimulación que dura tanto tiempo que el botón sea mantenido apretado, en un limite de 12 segundos.

Nivel de estimulación

Seleccionar un nivel de estimulación entre 1 y 100 moviendo el cursor. Apretar un tiempo largo en el botón del cursor para bloquear/desbloquear el nivel.



Pager

Apretar en Pager activa una vibración que dura tanto tiempo que el botón es mantenido apretado, en un limite de 12 segundos.

Sonido bip

Apretar en Tone activa un sonido Bip que dura tanto tiempo que el botón es mantenido apretado, en un limite de 12 segundos.

Luz de localización

Apretar en Locate Light para activar/desactivar la luz de localización.

Apretar en **Locate Light** para activar/desactivar la luz de localización.

Apretar en 'Disable E-Collars' bloquea todas las funciones de adiestramiento para todos los collares GPS sincronizados, afín de prevenir toda activación involuntaria, hasta que las funciones sean desbloqueadas apretando el mismo botón. Hacer deslizar la pantalla de adiestramiento hacia arriba para ver el botón, situado debajo de los botones de adiestramiento.

Disable E-collars

: Bloqueo de las funciones de adiestramiento

Activar una función de adiestramiento

1. Seleccionar un collar en la mapa o en la lista.
2. Seleccionar el nivel de intensidad, que puede ser cambiado individualmente para cada perro, y seleccionar el estímulo Nick o Continuo.
3. También es posible de utilizar las funciones Luz, Sonido Bip o Vibración.

Botón 'Función' del conector

La última función de adiestramiento utilizada es visualizada en color en la aplicación. El botón 'Función' del conector permite activar la última función utilizada (en el último collar seleccionado si hay varios collares). Si las funciones de adiestramiento están bloqueadas, el botón 'Función' del conector será también bloqueado.

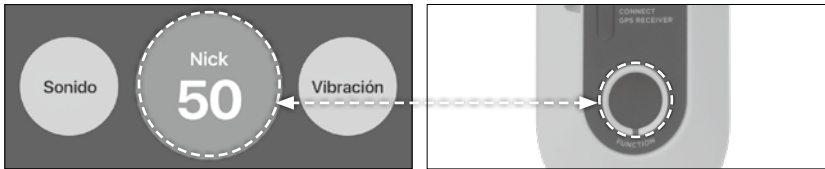

Nota:

Las funciones de adiestramiento serán desactivadas si el modo Localización solo es activado en el menú Parametros de la aplicación. Los collares sin conexión, los collares ocultos y los collares compartidos por otros usuarios no son visualizados en la lista.

Arreglo para el botón 'Función' del conector

En la pestaña de adiestramiento, apretar en el icono del botón, de función para seleccionar el tipo de estímulo deseado. Así es posible de cambiar el tipo de estímulo sin activar una estimulación en el collar GPS.



: Arreglo del botón de Función

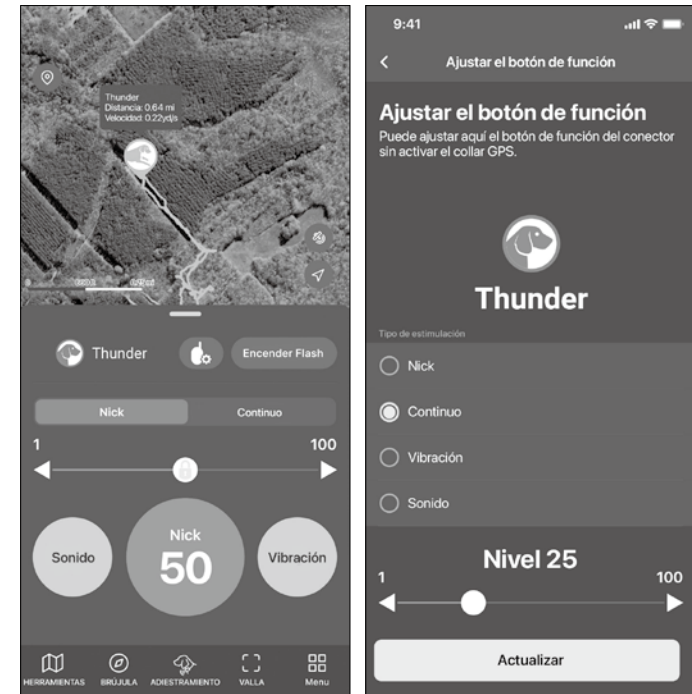

Nota:

El tipo y/o nivel de estímulo escogido se aplica a la aplicación y al conector. La aplicación y el botón de función del conector tienen siempre la misma función al mismo momento.

4-5. GUARDIA VIRTUAL

El PATHFINDER2 dispone de 3 tipos de guardia virtual para que sea simplemente avisado cuando el perro alcance un límite, o corregir automáticamente el perro.

Los 3 tipos de guardia virtual son:

1. Mobile-Fence: en caso de alcance por el perro de un perímetro predefinido alrededor de la posición actual de su smartphone, recibirá una notificación.
2. Geo-Fence: En caso de alcance por el perro de una zona geográfica fijada predefinida recibirá una notificación.
3. E-Fence: si el perro sale de una zona geográfica fijada predefinida, el perro recibirá automáticamente una corrección y recibirá una notificación.

1) Mobile-Fence (Notificación solo)

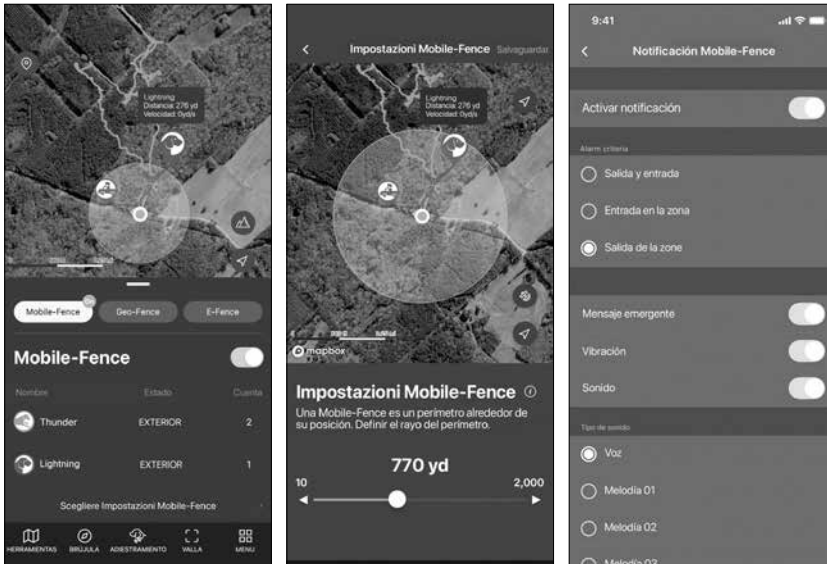

- La Mobile-Fence se define por un perímetro alrededor de la posición de su smartphone (el punto azul en la map).
- Estado: Indicación de la salida o de entrada de un collar en el perímetro.
- Cuenta: Nombre de veces que el collar salió del límite definido.
- Seleccionar un perímetro entre 10 y 2000 metros.
- Activar las notificaciones yendo en el menú, y en Parámetros y en MOBILE-FENCE.

Nota:

- La función Mobile-Fence emite simplemente una notificación en el smartphone, pero no corrige el perro.
- Solo la función E-Fence corrige automáticamente el perro.

2) Geo-Fence (Notificación solo)

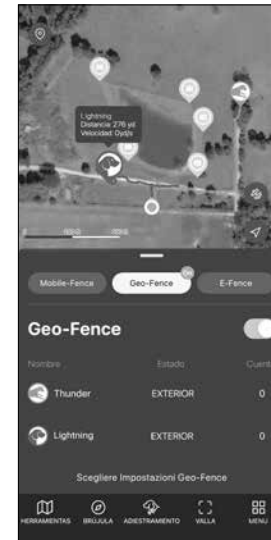

Se puede crear una o varias Geo-Fences delimitando zonas geográficas para recibir una notificación si el perro entra o sale de la zona definida.

- Estado: Indicación de la salida o entrada de un collar en la zona definida.
- Cuenta: Nombre de veces que el collar salió de la zona definida.
- Establecer la Geo-Fence yendo en MENU → PARAMETROS → GEO-FENCE.

Nota:

- La función Geo-Fence emite simplemente una notificación en el smartphone, pero no corrige el perro.
- Solo la función E-Fence corrige automáticamente el perro.



Crear una Geo-Fence

1. Apretar en el botón +
2. Deslizar en la mapa y poner la cruz en el punto deseado.
3. Golpear en 'Depositar el punto' para crear un punto de la zona a delimitar y recomenzar para depositar los puntos siguientes.
4. Apretar en 'Anular' para borrar el último punto.
5. Después de haber terminado la zona, golpear en 'Salvar' arriba a la derecha.

- Puede crear hasta 15 Geo-Fences y depositar hasta 15 puntos por Geo-Fence.
- Cambiar y borrar los nombres en la lista de Geo-Fences.



Notificación Geo-Fence

- Puede activar las notificaciones para la salida y/o la entrada en la zona geográfica delimitada.
- Puede seleccionar diferentes tipos de alertas.

3) E-Fence (Corección automática)

Utilizar la función E-Fence para crear una zona geográfica fijada donde cruzar los límites activa una corección automática del perro como la recepción de una notificación en su smartphone. Importante a saber:

- Este sistema es badeado con el GPS y no funciona al interior.
- Este sistema no es equivalente a una valla real, el perro pudiendo siempre pasar la valla virtual. Es importante educar el perro para que vuelva en caso de salida.
- El collar no emite estimulación cuando el perro vuelve desde el exterior al interior de la zona definida.
- El Bluetooth debe estar activada para sincronizar un collar con la guardia anti-fuga virtual.
- Cuando la valla virtual es cambiada, el collar debe ser sincronizado con la valla.
- Una vez en puesta, la valla anti-fuga virtual puede funcionar sin conexión del collar al smartphone, pero en este caso no recibirá ninguna notificación ni ninguna información en la posición actual del perro.

Informaciones sobre las funciones de la E-Fence

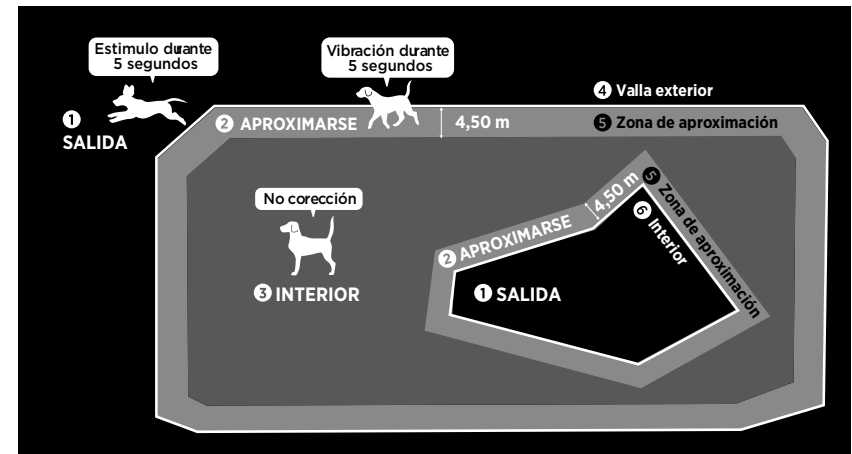

- 1 SALIDA:** Durante la salida de la zona definida, el collar emite una estimulación continua durante 5 segundos.
- 2 ACERCARS:** El collar vibra durante 5 segundos cuando se encuentra a menos de 4,5 metros del límite definido.
- 3 INTERIOR:** Zona autorizada, no corrección.
- 4 Valla interior:** Una valla virtual alrededor de una zona autorizada.
- 5 Zona de enfoque:** Zona larga de 4,5 metros a lo largo del límite definido.
- 6 Valla interior:** Hasta 3 vallas virtuales interiores pueden ser creadas al interior de la zona limitada por una valla exterior.

Nota:

Para la seguridad del perro, el estímulo electrostático solo dura 5 segundos en caso de salida de la zona autorizada. Asegúrese de que el perro vuelva en la zona autorizada.

Restricciones:

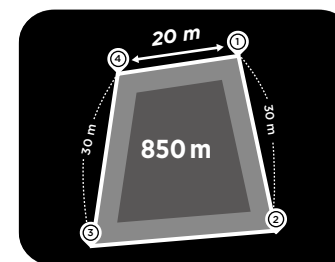

La valla anti-fuga virtual debe ser concebida de manera siguiente:

- Superficie mínima de la zona autorizada = 850 m² (si hay valla interior, superficie mínima = 1700 m²).
- Distancia mínima entre dos puntos = 20 metros.

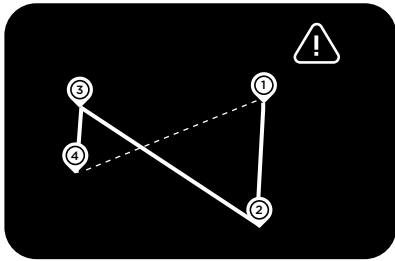

Las líneas entre los puntos no se pueden cruzar.

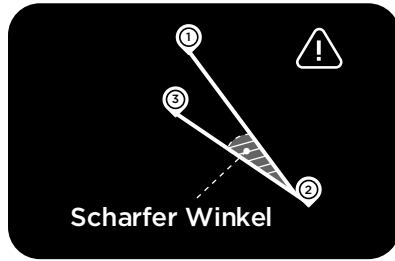

La zona autorizada no puede contener ángulos agudos.

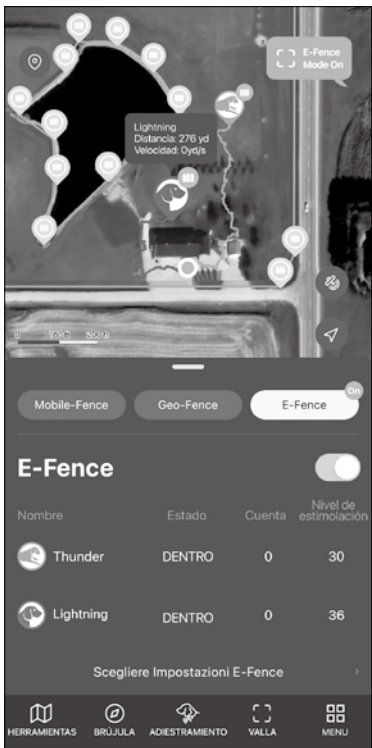

- ON/OFF: La valla anti-fuga puede ser activada y desactivada pasando el botón de la izquierda a la derecha o al contrario. Cuando la función es activada, la valla exterior aparece en el mapa y una luz azul se enciende en el(los) collar(es) sincronizado(s).



: como indicando que la valla virtual está activada.

- Estados: Estado actual del collar: AL INTERIOR, ACERCACE, SALIO. 'Actualización necesaria' aparece si la valla fue cambiada y el collar debe ser sincronizado de nuevo.

- Nombre: El nombre de salidas del límite por un collar.

- Nivel de estimulación: Muestra el nivel de intensidad cuando el estímulo es activado. Cuando no está activado, OFF aparece y tiene que ir a los parámetros de la E-Fence para activar la estimulación.



Crear una E-Fence (Valla virtual anti-fuga)

Apretar en 'Crear una valla E-Fence'.

Crear la valla exterior

- 1) Apretar en el + abajo de 'Valla exterior'.
- 2) Hacer deslizar el mapa y poner la cruz en el lugar deseado.
- 3) Apretar en 'Depositar el punto' para crear un punto de la valla.
- 4) Repetir la etapa encima para delimitar la zona escogida. Depositar los puntos de manera a evitar las intersecciones de líneas entre los puntos.
- 5) Clickear en Salvaguardar todo encima en la derecha. Solo una valla puede ser salvaguardada.

Establecer una valla interior

- 1) Hay que crear una valla exterior antes de poder crear una valla interior.
- 2) Apretar en el + debajo de 'Valla interior'.
- 3) Sacar la zona en el mapa que la valla interior debe acercar al centro con el +.
- 4) Apretar en 'Depositar un punto' para crear un punto de la valla.
- 5) Repetir la etapa encima para delimitar la zona escogida. Depositar los puntos de manera a evitar las intersecciones de líneas entre los puntos.
- 6) Clickear en Salvaguardar todo encima en la derecha. Hasta 3 vallas interiores pueden ser salvaguardadas.

- Es posible crear una valla exterior y 3 vallas interiores. Para cada valla, hasta 15 puntos pueden ser depositados para delimitarla.

Nota:

Cuando la función E-Fence es activada, todo collar sincronizado con la valla virtual tendrá una luz LED azul. Si no tiene luz LED azul, tiene en primer lugar que sincronizar el collar con la valla virtual (ver página 176).

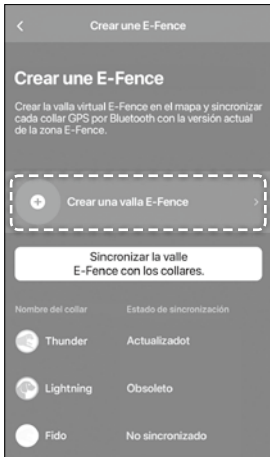

Sincronizar un collar con la valla E-Fence

Para funcionar con la valla virtual anti-fugan el collar debe en primer estar sincronizado.

- 1) Encender el collar u ponerlo a proximidad del smartphone.
- 2) En 'Crear una valla E-Fence', apretar en 'Sincronizar la valla E-Fence con un collar GPS'.
- 3) Verificar si el collar aparece bien en la lista.

Nota:

- Después una modificación de la valla E-Fence, hay que sincronizar de nuevo el(los) collar(es).
- Cada collar debe ser sincronizado a sua vez para funcionar con la valla E-Fence.



Seleccionar el nivel de estimulación para el collar

- 1) En el menú, apretar en el botón ▼ para el collar.
- 2) Seleccionar el nivel de estimulación.
- 3) Apretar en 'Actualización'.

Nota:

Ir en los parámetros de la valla E-Fence para activar la valla E-Fence para cada collar.

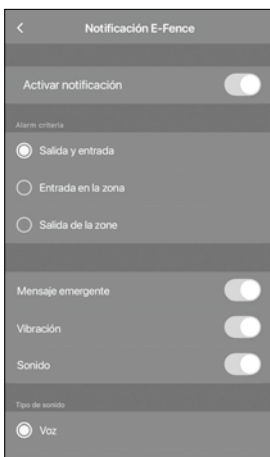

Notificaciones para la valla E-Fence

- Activar las notificaciones para la valla E-Fence yendo en MENU → PARAMETROS → E-FENCE.
- Puede crear una notificación para la salida y la entrada en la zona.
- Puede escoger diferentes tipos de notificaciones.

4-6. EL MENU

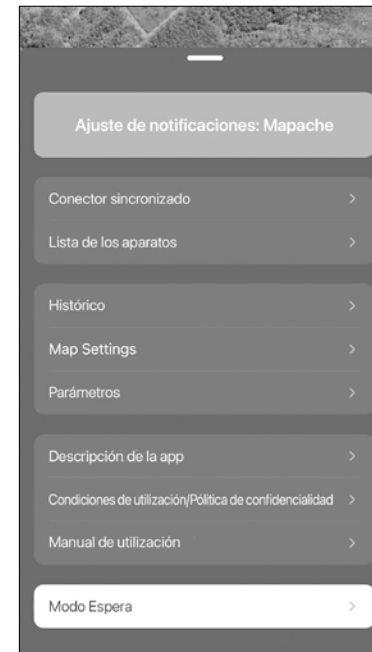

Conexión Bluetooth:

Muestra la conexión entre el smartphone y el conector. Si no estan sincronizados, apagar y encender el Bluetooth del conector y del smartphone.

Lista de los aparatos:

Muestra informaciones detalladas sobre el aparato conectado y permite personalizar parámetros.

Histórico:

Vea los registros de recorridos realizados. Las grabaciones de recorridos pueden ser convertidos en formato GFX y KML para ser compartidos.

Parámetros del mapa:

Administrar los mapas sin conexión y personalizar los iconos del perro.

Parámetros:

Administrar los parámetros de diferentes funcionalidades.

Descripción de la aplicación:

Describe las funcionalidades de base.

1. La primera rúbrica explica la sincronización del conector y del collar GPS.
2. La segunda rúbrica describe las deferentes pestañas.

Condiciones de utilización/Pólitica de confidencialidad:

Consulte las condiciones de utilización y la política de confidencialidad antes el uso.

Manual de utilización:

Permite de consultar el manual de utilización.

Modo Espera:

Pone el collar GPS en modo Espera para ahorrar la batería. En modo Espera, la señal GPS es cortada y se reactiva cuando el modo espera es desactivada.

4-7. MODO DE ACTIVIDAD

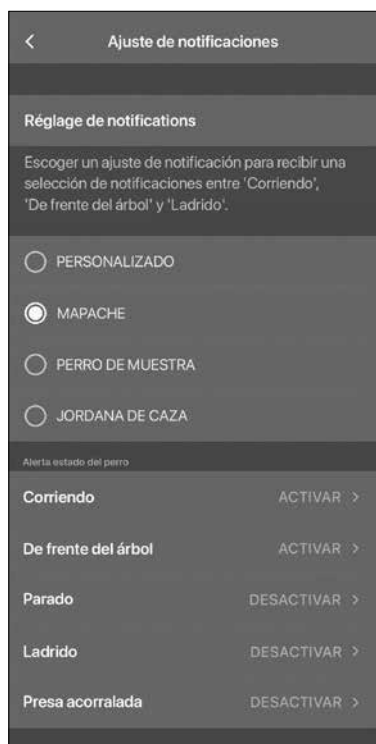

Modo de actividad: Puede escoger su modo de caza para adaptar las notificaciones de actividad.

Puede escoger el modo de caza 'Mapache (practicado en América del norte), 'Perro de muestra', 'Jordana de caza', o 'Personalizado'.

Según el modo de caza seleccionado, las notificaciones apropiadas (De frente del árbol, Parado, Ladrado, Presa acorralada) serán activadas. En modo 'personalizado', puede libremente escoger sus notificaciones.

4-8. NOTIFICACIONES

- Seleccionar las notificaciones según lo que necesita.
- Puede arreglar las notificaciones yendo en el menú → Lista de los aparatos → Seleccionar el aparato → Configuración de las alertas.
- La tabla abajo contiene los arreglos posibles.

Categoría	Tipo de notificación	Activar notificación
Estado del perro	Corriendo, De frente del árbol, Ladrado, Parado, Presa acorralada	Menú → Parámetros → Configuración de las alertas
Mobile-Fence	Salida, Entrada, o Los dos.	Menú → Parámetros → Mobile-Fence → Alertas Mobile-Fence
Geo-Fence	Salida, Entrada, o Los dos.	Menú → Parámetros → Geo-Fence → Alertas Geo-Fence
E-Fence	Salida, Entrada, o Los dos.	Menú → Parámetros → E-Fence → Alertas E-Fence
Adiestramiento	Utilización de las funciones de adiestramiento	Automático
Nivel de carga	20%, 15%, 10%, 5%	Automático
Conexión collar GPS	Conexión RF con el collar GPS y si el collar funciona.	Automático
Conexión Bluetooth	Conectado o desconectado	Automático

OTRAS CARACTERISTICAS Y INFORMACIONES



Escánear el QR code para consultar el manual de utilización en formato digital. Ir a <https://dogtrapathfinder.com/fr/manuals/pathfinder-2-series> para saber más sobre las funcionalidades de la aplicación:

- Histórico
- Opciones de la lista de los aparatos
- Comparte de aparatos
- Gestión de mapas
- Parámetros de la aplicación

*Las imágenes y capturas de pantalla de la aplicación PATHFINDER2 pueden cambiar, porque Dogtra sigue actualizando la aplicación.

INFORMACIONES SOBRE EL APARATO

1. MISE EN PLACE CORRECTE DU COLLIER SUR LE CHIEN

El collar tiene que ser ajustado de tal manera que los dos electrodos de acero inoxidable quirúrgico toquen firmemente la piel del perro. Cuando el collar esta bien ajustado, tiene que poder pasar un dedo o dos entre los electrodos y la piel del perro. Cuando el collar está correctamente ajustado, no puede moverse alrededor del cuello del perro. La mejor colocación para el collar es en la parte lateral de la tráquea del perro. Un ajuste inadecuado del collar permite su movimiento alrededor del cuello del perro, lo que puede provocar irritaciones. Si el collar es demasiado apretado, el perro puede tener dificultades para respirar.

¡Cuidado!

Dejar el collar sobre el perro durante un mucho tiempo puede causar irritaciones de la piel. Si el perro debe llevar el collar durante un periodo largo, repositionar el collar de tiempos a tiempos de manera a que los electrodos toquen otro lugar del cuello del perro. No deje que el perro use el collar durante más de 8 horas. Verificar después de cada uso si la piel del perro muestra signos de irritaciones.

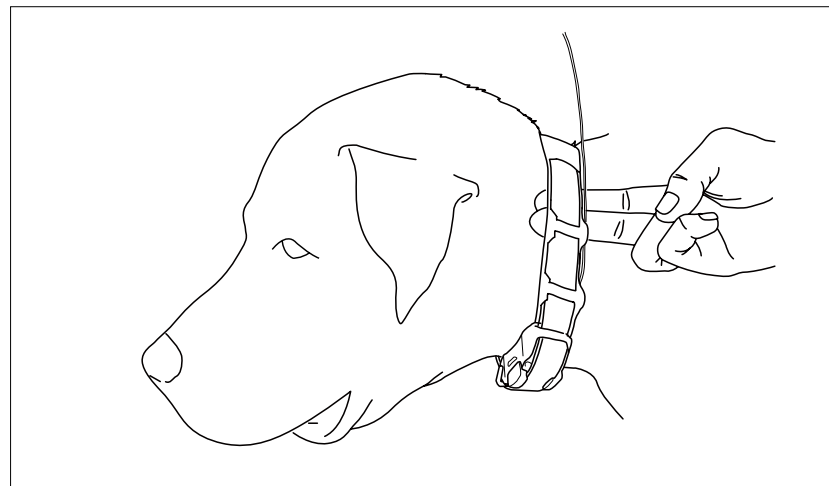

2. ENCONTRAR EL NIVEL DE ESTIMULACION ADECUADO

- Abrir la pestaña Collar de adiestramiento en la aplicación PATHFINDER2, y seleccionar su perro y el nivel de estimulación.
- Los niveles de estimulación van de 1 (el más bajo) a 100 (el más alto).
- Siempre comenzar con el nivel más bajo y aumentar progresivamente.
- El nivel adecuado se alcanza cuando su perro muestra una ligera reacción tal como la tensión de los músculos del cuello.

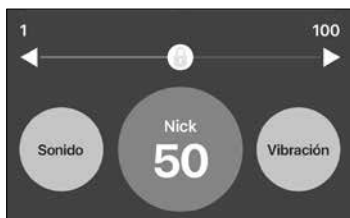

Nota: Cada perro tiene una sensibilidad y reacción diferente a la estimulación. Vigilar la reacción de su perro para encontrar el nivel de estimulación adecuado.

El nivel de estímulo requerido puede variar según la situación de adiestramiento. Si el perro está distraído, un nivel más elevado será requerido.

3. MAXIMIZAR EL ALCANCE DEL APARATO

- El PATHFINDER2 tiene un alcance máximo de 10 kilómetros y el PATHFINDER2 MINI de 5 kilómetros.
- Mantener el conector GPS encima de la cabeza, antena mirando hacia arriba, permite optimizar el alcance.
- Para maximizar el alcance, guardar las batería bien cargadas.
- Para funcionar correctamente, el conector GPS debe estar a menos de 10 metros de su smartphone.

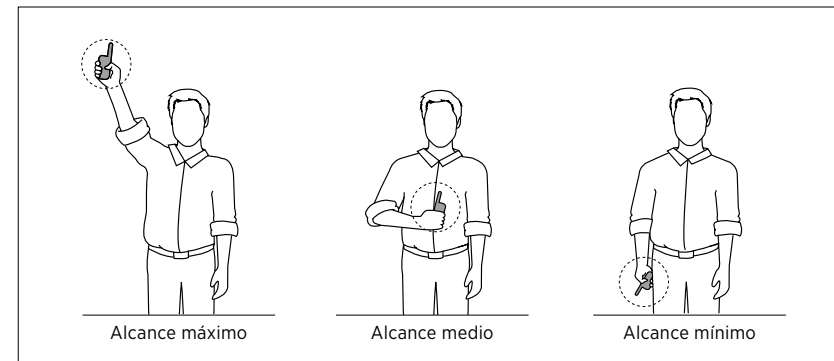

¡Cuidado!

Utilizar el PATHFINDER2 a proximidad de edificios o de estructuras de metal puede tornar la recepción de la señal GPS más difícil. Si no obtiene señal GPS al exterior durante un largo tiempo, puede haber un problema de funcionamiento con el aparato.

MANTENIMIENTO DEL PRODUCTO

1. CARGAR LAS BATERIAS

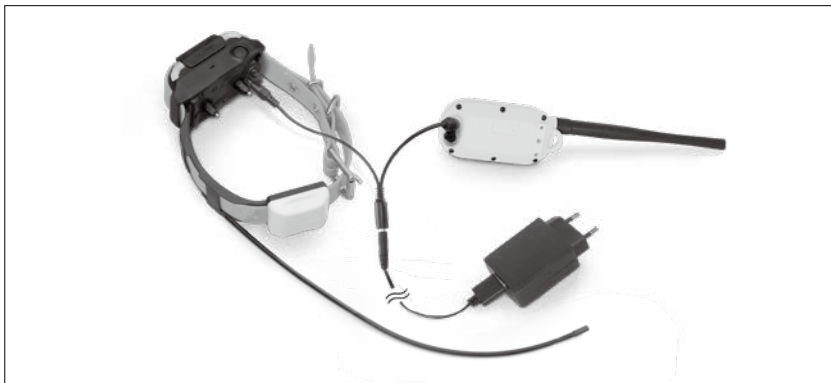

Cargar completamente las baterías del conector GPS y del collar GPS antes de la primera utilización. El PATHFINDER2 funciona con baterías Litio-polímero.

- Utilizar únicamente cargadores Dogtra compatibles con el PATHFINDER2 .
- No recargar las baterías a proximidad de sustancias combustibles.
- Cargar completamente las baterías antes de almacenar el producto sinutilizarlo 1 mes o mas.

Quando recargar las baterías

- Cuando la luz indicadora LED del conector o del collar GPS parpadea roja.
- Cuando la aplicación pathfinder indica un porcentaje bajo para el conector o el collar GPS.
- Cuando la luz indicadora LED no se enciende.

Procedimiento de carga de las baterías

1. Enchufe el cargador al conector GPS y al collar GPS con el doble enchufeproporcionado.
2. Enchufe el cargador a un enchufe 220V.
3. Despues la carga, desenchufar el cargador y cerrar el enchufe sobre el conector GPS y el collar GPS con los tapones de goma.
4. Durante el cargamento, el collar GPS esta apagado y no puede ser utilizado. El conector GPS puede funcionar durante el cargamento. La luz LED está encendida roja durante la carga y se torna verde cuando la batería está cargada. Una carga completa dura 3,5 horas.

Doble enchufe

No utilizar más de un doble enchufe por cargador.

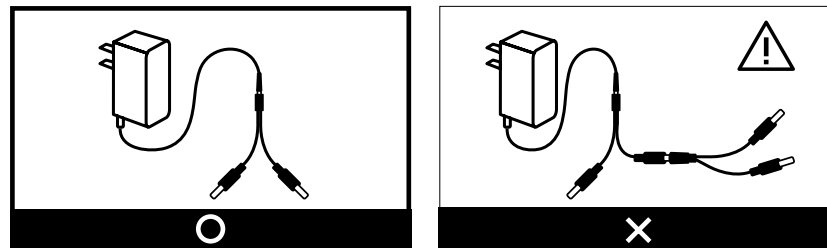

Información Cargador

Fábrica: E-SUN

País de fabricación : CHINA

Nombre de modelo : MKC-0502500SEUU

Input : 100-240V-50/60Hz 0.4A / Output : 5V 2500mA 12.5W

	<p>La marcación Geprüfte Sicherheit (Seguridad probada) o GS es una marca de certificación regulada por la ley alemana, y reconocida en el mundo entero que da fe de la conformidad con la ley alemana sobre la seguridad de los productos.</p>
	<p>La marcación Conformidad Europea (CE) es una marcación obligatoria de la Unión Europea (UE) para los productos vendidos en el Espacio Económico Europea (EEE).</p>
	<p>Un aparato eléctrico de Clase II o doblemente aislado es un aparato concebido de manera a no necesitar de estar ligado a la tierra.</p>
	<p>Para un uso al interior únicamente.</p>
	<p>No quitar su producto con los residuos domésticos. Debe ser tratado según la reglamentación DEEE (Directiva para la Eliminación de los desechos Eléctricos y Electrónicos) vigente.</p>
	<p>Un cargador con esta marcación es conforme a las exigencias mundiales sobre la eficacia energética y incluye la norma nivel VI del Ministerio Americano de la Energía.</p>

2. REEMPLAZAR LA ANTENA

Reemplazar la antena del conector

1. Girar la antena en el sentido contrario de las agujas de un reloj para retirarla.
2. Poner la nueva antena en la rosca y girar en el sentido de la agujas de un reloj para apretarla.

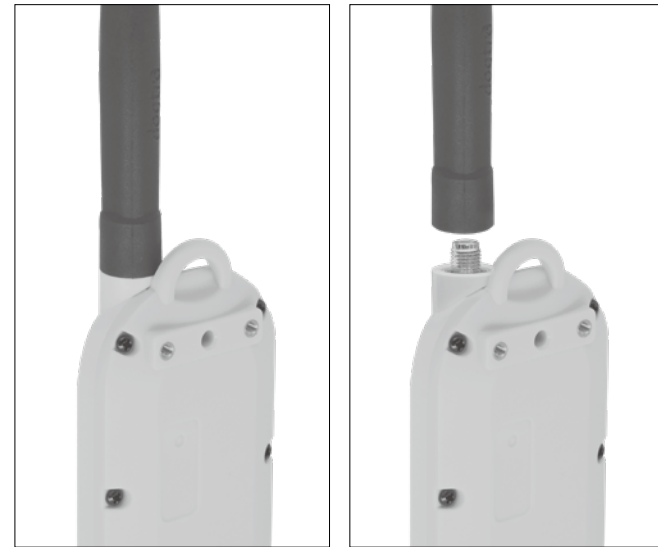

Reemplazar la antena del collar



Quitar los electrodos y los 5 tornillos que cerren el recinto de la antena. Quitar el tornillo que mantiene la antena para reemplazar ésta.

3. CAMBIAR LA LONGITUD DE LOS ELECTRODOS

El PATHFINDER2 está equipado de electrodos de longitud 15 mm que pueden ser extendidos a 19 mm para convenir a perros con el pelo más largo. Para aumentar la longitud de los electrodos de 15 a 19 mm, seguir las instrucciones abajo.

- 1) Con la herramienta suministrada, utilizando el lado marcado "5/8", desatornillar los electrodos en el sentido contrario de las agujas de un reloj.
- 2) Colocar las extensiones sobre las roscas, lado plano hacia abajo.
- 3) Colocar los electrodos encima de las extensiones, y apretar los electrodos y las extensiones con la herramienta, utilizando el lado marcado "3/4".

Cuidado :

Apretar suficientemente fuerte, pero no demasiado. Para volver a la longitud de 15 mm, desatornillar los electrodos y las extensiones con la herramienta, utilizando el lado marcado "3/4", retirar las extensiones y atornillar los electrodos utilizando la herramienta con el lado marcado "5/8"

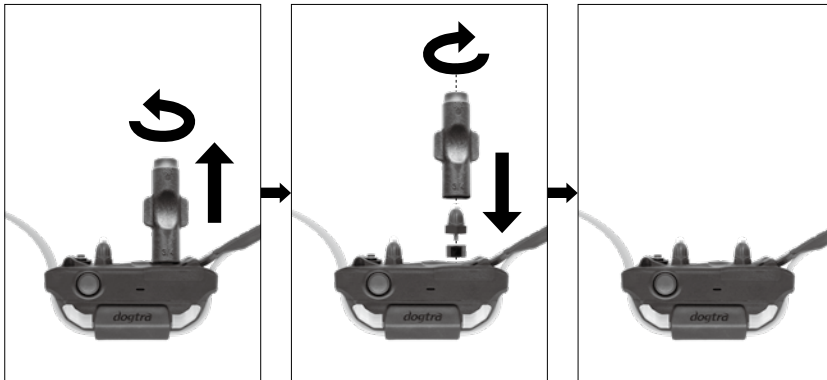

4. UTILIZAR LA BOMBILLA DE PRUEBA



- 1) Encender el collar GPS et coloca la bombilla de prueba sobre los electrodos.
- 2) Apoyar en el botón Nick en la pestaña Adiestramiento - la bombilla de prueba se encenderá brevemente..
- 3) Apoyar en el botón Continú en la pestaña Adiestramiento - a bombilla de prueba se encenderá tanto tiempo que el botón sea mantenido apretado, en un límite de 12 segundos.
- 4) Más el nivel de intensidad es mayor, más la luz de la bombilla de prueba será intensa.

Nota: Si el nivel de intensidad es inferior a 10, la luz de la bombilla de prueba no es en general visible.

5. FIJAR EL CLIP DE CINTURON

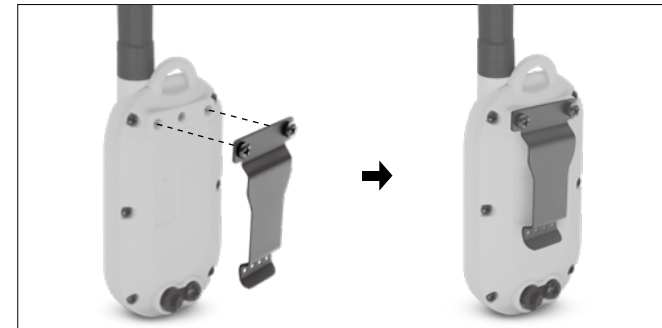

Para fijar el clip de cinturón suministrado con el conector, realizar como seguido:

- 1) Colocar el clip de cinturón con las perforaciones de frente de las roscas situadas al dorso del conector GPS.
- 2) Colocar y apretar los tornillos del clip de cinturón mediante un destornillador de punta de estrella

¡Importante!

Apretar los tornillos suficientemente fuerte para mantener el clip cinturón, pero no demasiado.

MANTENIMIENTO

- Asegurarse que la tapa de goma del enchufe de carga está firmemente en posición sobre el conector y el collar GPS durante la utilización del dispositivo.
- Después cada utilización verificar que no falta ningún componente y que el dispositivo no está dañado. Una caja de conector o de collar dañado puede afectar la resistencia al agua del dispositivo.
- La antena debe estar bien establecida para poder obtener el alcance máximo.
- Cargar las baterías completamente antes de almacenar el aparato sin utilizarlo durante un periodo prolongado.
- Recargar el aparato una vez por mes durante el almacenamiento y recargarlo antes de utilizarlo de nuevo.
- No exponga el dispositivo a temperaturas extremas.
- Dogtra puede proponer actualizaciones o mejoras de la aplicación Pathfinder que podrán ser cargadas a través del App Store y Google Play.

GUÍA DE RESOLUCIÓN DE PROBLEMAS

Si observa un mal funcionamiento del dispositivo, consulte al guía de resolución de problemas antes de enviarnos el dispositivo para reparación. Si tiene preguntas o necesita informaciones, puede enviarnos un mail a info@dogtra-europe.com o llamar el +33 (0)1 30 62 65 65.

1. Mi perro no reacciona con el collar.

- Asegúrese de que el collar esté encendido. Junte los dos puntos rojos (del transmisor y del collar/receptor) hasta que la LED verde del receptor se enciende para activarlo.
- Asegúrese que el collar esté bastante apretado y que los electrodos estén bien en contacto con la piel del perro.
- Los puntos de contacto utilizados quizás sean demasiado cortos para un cuello grueso o largo. Para pedir puntos de contacto más largos, llame al +33 (0)1 30 62 65 65. Si ya está usando puntos de contacto más largos, puede que necesite recortar el pelo del cuello del perro para que los puntos de contacto toquen la piel.
- El nivel de intensidad puede ser demasiado flojo para su perro. Siga aumentando el estímulo hasta que el perro responda. La reacción normal del perro a la corrección electrostática es un movimiento de la cabeza, del cuello mirando por encima de su hombro, etc. (la reacción puede ser muy leve, preste atención).

2. La LED del collar se enciende pero no hay descarga.

- Puede que su tolerancia sea superior a la del perro. Pruebe la unidad con las yemas de los dedos de los dedos donde la sensibilidad sea mayor y/o aumente el nivel de estimulación. Asegúrese de que los dos puntos de contacto tocan las yemas de los dedos.
- Puede que esté descargada la batería del collar, compruebe el color de la LED del collar para ver el estado de la batería.
- Si el collar está bien cargado y ha seguido todos los pasos indicados, quizás su equipo necesite ser enviado al servicio técnico. Póngase en contacto con el servicio de atención al cliente en info@dogtra-europe.com o +33 (0)1 30 62 65 65.

3. El transmisor tiene poco alcance o la intensidad de estimulación es más baja cuando el perro está lejos.

- Verificar que sus dedos no tocan la antena, lo que disminuye el alcance.
- Asegúrese que ningún objeto toca la antena del Conector GPS, lo que podría disminuir el alcance significativamente.
- El alcance indicado en la caja de la unidad es para terreno llano (línea de mira). Si está en un terreno montañoso, con árboles o mucha cobertura, puede que baja el alcance del equipo. Para mejorar el alcance, suba el mando por encima de la cabeza y/o intente subirse a un alto.
- Cualquier conductor eléctrico puede influir en el alcance, como coches, collares de metal para perros, torre eléctrica. Para mejorar el alcance de su equipo, aléjese de estas estructuras.

4. El collar se descarga enseguida.

- El enchufe de carga puede estar dañado. Dentro del enchufe hay una barrita metálica que debería estar en el centro y recta. Si este elemento se mueve, esta torcido, falta o está roto, tiene que enviar el collar al servicio técnico.
- El enchufe de carga tiene que estar limpio y seco. Si no lo está, límpielo antes de cargar el collar con un algodón y alcohol. Si el perro se ha mojado con agua salada, aclare el collar y el puerto de carga con agua del grifo.
- Las unidades Dogtra con más de dos años de antigüedad pueden necesitar cambio de baterías. Puede cambiarlas contactando con Dogtra para abastecimiento. Los daños causados al equipo por el usuario durante el reemplazamiento de la batería no entran en garantía. Dogtra recomienda que envíe su equipo para inspección.

5. La piel de mi perro esta irritada.

- Esto podría ser debido a los frotamientos de los electrodos sobre la piel del cuello; si su perro muestra signos de irritaciones de la piel, consultar a un veterinario. En cuanto la piel del perro es cuidada, continuar el uso del aparato verificando su piel después de cada uso.

GARANTÍA Y REPARACIÓN

Garantía de dos años

Dogtra-Europe ofrece al comprador inicial UNA GARANTÍA DE DOS AÑOS a partir de la fecha de compra para los productos vendidos por Dogtra-Europe y sus distribuidores. Las pilas reemplazables de modelos YS100, iQ No Bark e iQ CLiQ no son cubiertas por la garantía.

*Los gastos de expedición para intervención bajo garantía corren a cargo del propietario del aparato. Los costes de reexpedición del producto reparado son a expensas de Dogtra-Europe. Todo servicio acelerado de envío corre a cargo de el propietario del aparato. Si la reparación no es cubierta por la garantía, los costes de piezas, de mano de obra y de envío corren a cargo del cliente. Los gastos de intervención son variables según el tipo de reparación.

Para validar la garantía Dogtra

Conservar la factura de compra de su producto Dogtra.

Lo que no cubre la garantía Dogtra-Europe

No ofrece garantía para los daños causados por una mala utilización, por un mantenimiento inapropiado y/o la pérdida de piezas. Daños causados por la infiltración de agua dentro de los emisores resistentes al agua, no estancos, de modelos **Dogtra 175NCP, 180NCP, 200NCP, 400NCP, 410NCP, iQ CLiQ y iQ PLUS**, y receptores resistentes al agua, no estancos, de modelos **RRS, RRD, y RR Deluxe**, no son cubiertos por la garantía. La sustitución de un emisor o receptor perdido corre a cargo del propietario. La garantía no será válida si la unidad ha sido modificada o si una persona no autorizada intervino dentro de la unidad. El cambio de baterías por el cliente durante el período de garantía no es recomendado. Si el cliente decide cambiar las baterías, todo daño causado a la unidad durante este cambio no será cubierto por la garantía. Si el número de serie de un producto Dogtra es retirado, la garantía no se aplica más. Dogtra-Europe se reserva el derecho a conservar y eliminar piezas dañadas después de reparación y sustitución.

Reparaciones fuera de garantía

Para trabajos de reparación que no son cubiertos por la garantía, después de control del técnico, un presupuesto será comunicado al cliente. Este presupuesto comprende el coste de piezas de recambio, la mano de obra y el transporte. Juntar al equipo un correo que explica el problema encontrado y dar sus datos : nombre, dirección, número de teléfono y correo electrónico.

Procedimiento para reparaciones

Si la unidad no funciona correctamente, referirse al "Guía de Reparación" del manual de instrucciones y llamar el Servicio posventa al +33 (0) 1 30 62 65 65 antes de devolverle el aparato a Dogtra-Europe para una reparación. Los gastos de transporte para reenviarle productos bajo garantía a Dogtra-Europe corren a cargo del cliente. Dogtra-Europe no es responsable de daños o pérdidas sobrevenidos en el momento de la vuelta de un aparato. Dogtra-Europe no es responsable de la pérdida de tiempo o inconveniencia causada por la vuelta de un aparato para reparación. Dogtra-Europe no presta aparatos y no ofrece ninguna compensación mientras que el aparato está en reparación. Es imprescindible comunicarnos una copia de la factura que pone de manifiesto la fecha de compra antes iniciar toda reparación bajo garantía. Juntar a un correo que explica el problema encontrado y precisar vuestros datos : nombre, dirección, número de teléfono y correo electrónico. Si los trabajos de reparación no son cubiertos por la garantía, un presupuesto les será comunicado antes de toda intervención. Si tiene cuestiones a propósito del producto Dogtra, llámenos al +33 (0)1 30 62 65 65, o envíe un correo electrónico a sav@dogtra-europe.com.

**Enviar los productos a reparar a
Dogtra-Europe
12 - 14 Rue Augustin Fresnel, 78310 Coignières FRANCE**

Los diagramas y representaciones del manual pueden variar ligeramente del producto actual dependiendo del tipo de modelo.

PATHFINDER2 SERIES

PATHFINDER2: PT20E, PR20E
PATHFINDER2 MINI: PT20E, PM20E

ADDESTRA E TRACCIA CON IL NUOVO GPS AVANZATO

Manuale dell'operatore

Prima di utilizzare il Dogtra Pathfinder2 leggere interamente il manuale.

INFORMAZIONI SULLA SICUREZZA DEL PRODOTTO

ATTENZIONE :

leggere tutte le informazioni sulla sicurezza riguardanti l'uso del Suo prodotto Dogtra. Non rispettare le seguenti regole potrebbe arrecare danno all'operatore o al cane; inoltre potrebbe causare danni al dispositivo stesso o a terzi.

SICUREZZA DEL CANE

Uso appropriato

I dispositivi Dogtra devono essere esclusivamente utilizzati per addestrare, educare, monitorare o tracciare i cani. Ogni cane ha la propria soglia di tolleranza e reazione, stabilire per cui il giusto grado di correzione e la giusta posizione del collare per ogni cane.

Metodi di addestramento

I dispositivi Dogtra possono essere usati in svariati modi per consentire di addestrare il cane nel modo più appropriato.

Posizionamento del collare

Un corretto posizionamento del collare è importante sia per il risultato dell'addestramento sia per il confort del cane stesso. Il collare deve essere posizionato aderente al collo, ma non troppo stretto. Non lasciare il collare al cane per un periodo di tempo troppo lungo. Anche se ogni cane è diverso, Dogtra raccomanda un uso non maggiore alle 6 ore per ogni sessione. Un collare fatto indossare per un lungo periodo può causare irritazioni o abrasioni alla cute del cane. Controllare periodicamente la cute dove il collare entra in contatto e verificare che non ci siano irritazioni; se si riscontrassero arrossamenti o altro consultare il veterinario.

UTILIZZO NON AUTORIZZATO

I dispositivi Dogtra devono essere usati esclusivamente per addestrare, educare, monitorare e tracciare cani. I dispositivi Dogtra non sono pensati per usi su altri animali o su persone. Non usarli in situazioni o ambienti pericolosi che potrebbero portare alla morte, ferite, perdite o danni.

BATTERIE

I dispositivi Dogtra contengono batterie, non provare a sostituirle. Contattare Dogtra o il Suo rivenditore Dogtra per farlo. Smaltire le batterie come previsto dal Suo regolamento locale. Non smontare, schiacciare, scaldare le batterie; potrebbe causare incendi o esplosioni, ferite e/o danni.

SICUREZZA DELL'OPERATORE

Utilizzo del dispositivo Dogtra

Uso improprio, urti e cadute possono danneggiare il dispositivo. Utilizzare un dispositivo danneggiato o malfunzionante può arrecare danni sia al cane che all'operatore. Se il dispositivo risulta rotto o malfunzionante contattare Dogtra per richiedere informazioni a riguardo.

Prodotto elettrico

Il Suo dispositivo Dogtra contiene parti elettriche e batterie. Non conservare vicino a fonti di calore o vicino a prodotti infiammabili perché potrebbe danneggiare il prodotto o causare incendi e/o esplosioni.

Caricamento

Ricaricare i dispositivi Dogtra solo con carica batterie originali e dedicati. Non provare a caricare in altri modi o in temperature che non siano tra gli 0° e i 45°. Se nota danni o malfunzionamenti della batteria o del carica batterie contattare Dogtra prima di caricare il dispositivo.

Interferenze con dispositivi medici

I dispositivi Dogtra contengono componenti elettrici e magnetici che emettono onde elettromagnetiche e frequenze radio a basso livello. Queste onde potrebbero interferire con pacemaker, defibrillatori o altri dispositivi medici. Consultare il proprio fornitore di dispositivi medici prima di usare un prodotto Dogtra. Se pensa che il Suo dispositivo Dogtra stia interferendo con i Suoi dispositivi medici, interromperne immediatamente l'utilizzo.

Cani aggressivi

Non usare i dispositivi Dogtra su cani aggressivi perché questi potrebbero reagire in maniera sfavorevole e causare danni e ferite a persone o ad altri cani. Contattare un addestratore professionista o un veterinario quando si ha a che fare con cani aggressivi.

Bambini

I dispositivi Dogtra non sono giocattoli. Quando utilizzati da bambini o vicino ad essi, è necessaria la supervisione di un adulto e la massima attenzione.

INDICE

CONTENUTO DELLA SCATOLA	200
CARATTERISTICHE PRINCIPALI	201
PANORAMICA	202
APPRENDERE IL SISTEMA DI ADDESTRAMENTO	
1. FUNZIONE PULSANTI	205
2. INDICATORE LED	206
PER INIZIARE	
1. SCARICARE L'APP PATHFINDER 2	207
2. MANUALE ONLINE	207
3. SINCRONIZZARE IL DISPOSITIVO	208
4. FUNZIONALITA' CHIAVE DELL'APP PATHFINDER	210
ALTRE CARATTERISTICHE ED INFORMAZIONI	228
INFORMAZIONI SUL DISPOSITIVO	
1. POSIZIONAMENTO DEL COLLARE	229
2. TROVARE LA GIUSTA STIMOLAZIONE	230
3. OTTIMIZZARE LA PORTATA	231
MANUTENZIONE DEL PRODOTTO	
1. CARICARE LE BATTERIE	232
2. SOSTITUZIONE DELL'ANTENNA	235
3. SOSTITUZIONE DELLE SONDE STIMOLATRICI	236
4. TESTER	237
5. CLIP PER CINTURA	237
MANUTENZIONE BASE	238
GUIDA ALLA RISOLUZIONE DEI PROBLEMI	239
GARANZIA ED INFORMAZIONI SULLA RIPARAZIONE	241

CONTENUTO DELLA SCATOLA

PATHFINDER2



PATHFINDER2 Collare GPS (PR20E)
& Connettore GPS (PT20E)

PATHFINDER2 MINI



PATHFINDER2 MINI Collare GPS (PM20E)
& Connettore GPS (PT20E)



Manuale
dell'operatore



Caricabatterie
Li-Po 5V 2500mA



Cavo sdoppiatore



Clip per cintura



Tester



Strumento per le sonde
stimolatrici e guarnizioni



Sonde in plastica che non
erogano stimolazione

CARATTERISTICHE PRINCIPALI



Aggiornamento
GPS ogni 2 secondi



Mappe offline



Portata 10 km



LED Localizzatore



Espandibile fino
a 21 cani



Carica rapida in
3 ore e mezzo



Certificazione
subacquea IPX9K



Clip per cintura



Modalità Sonno



E-Fence,
Geo-Fence,
Mobile-Fence



Sonde stimolatrici
migliorate



Tono acustico



Stimolazione
Nick/Constant



100 livelli di
stimolazione



Modalità
Solo Tracciamento



Vibrazione (Pager)

PATHFINDER2 MINI



Più piccolo del 22%
rispetto al
PATHFINDER 2



Portata 5 km

PANORAMICA

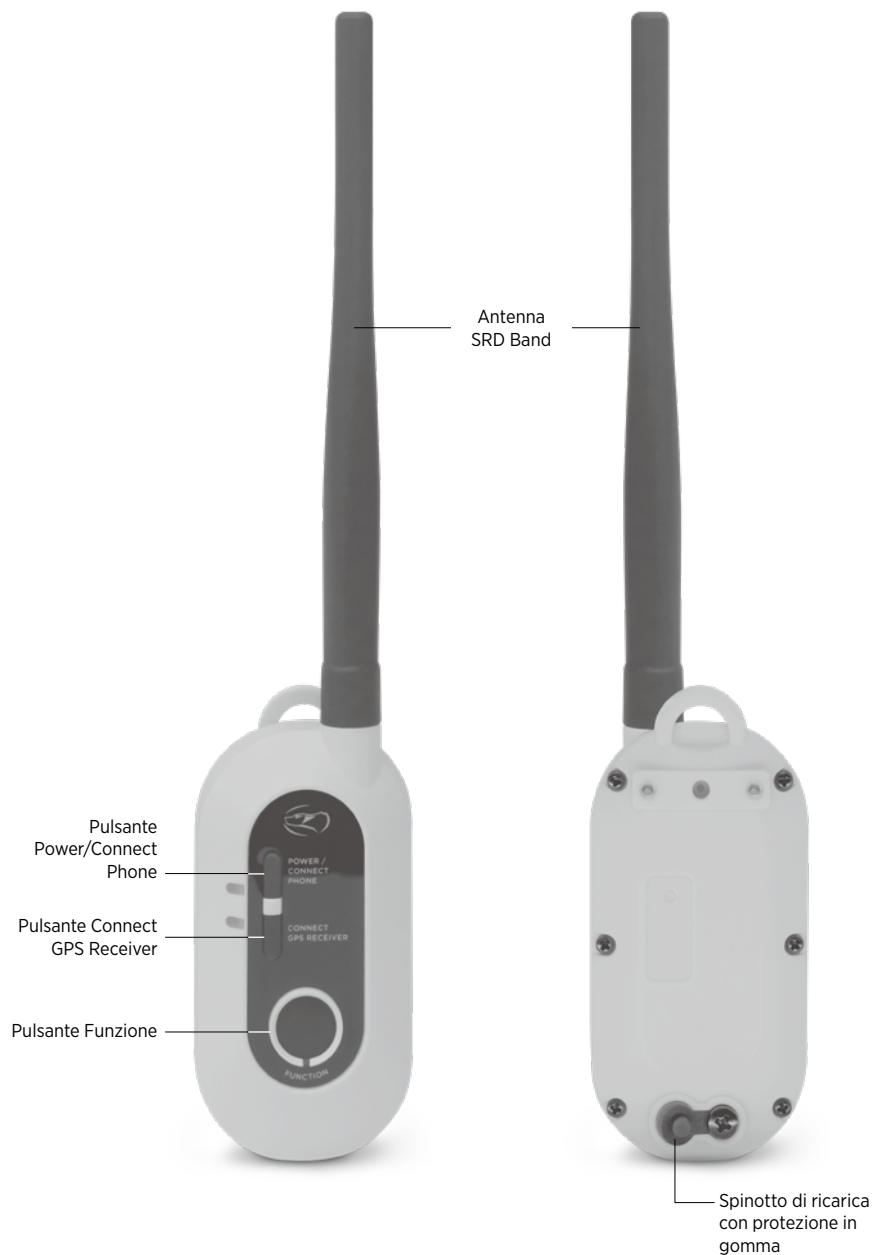

PATHFINDER2
Connettore GPS (PT20E)

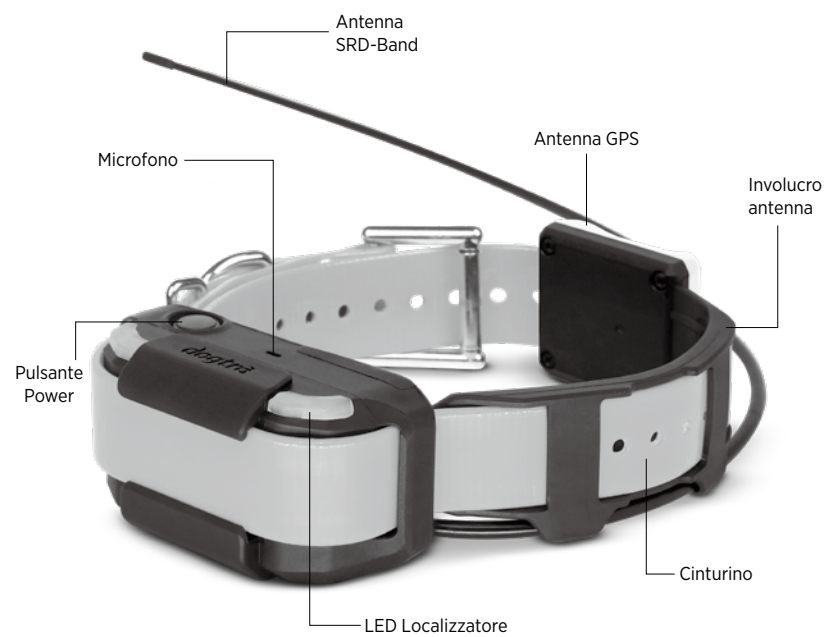
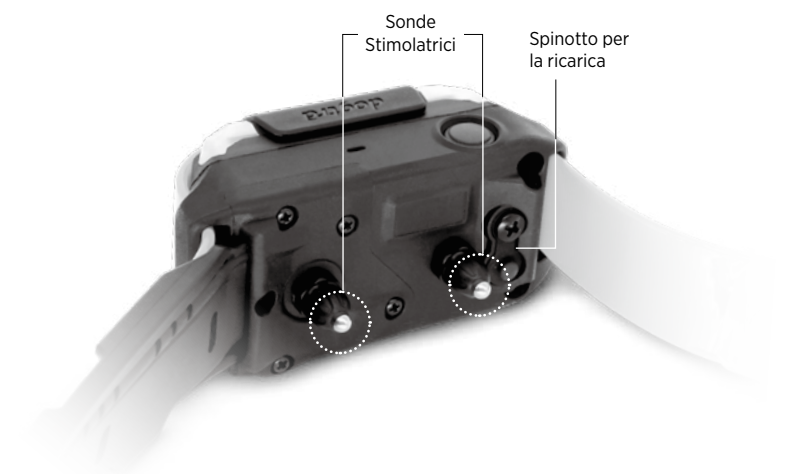

PATHFINDER2
Collare GPS (PR20E)

APPRENDERE IL SISTEMA DI ADDESTRAMENTO

1. FUNZIONE DEI PULSANTI

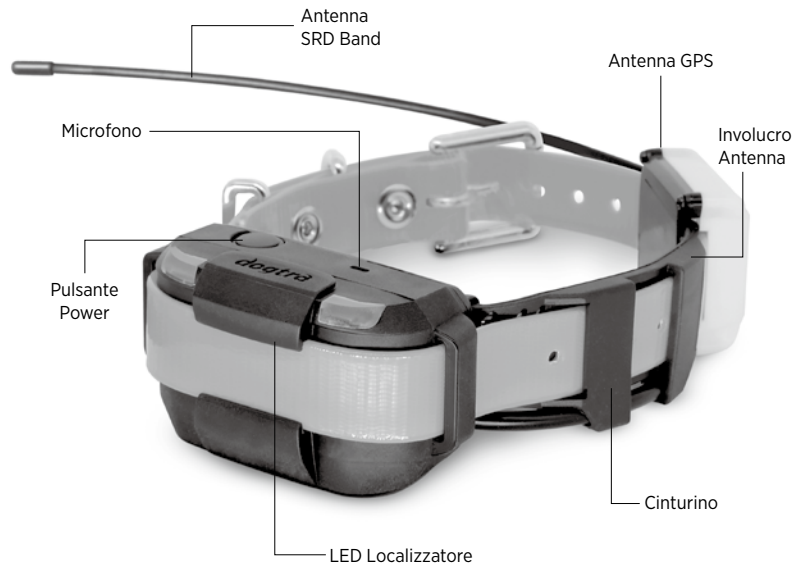
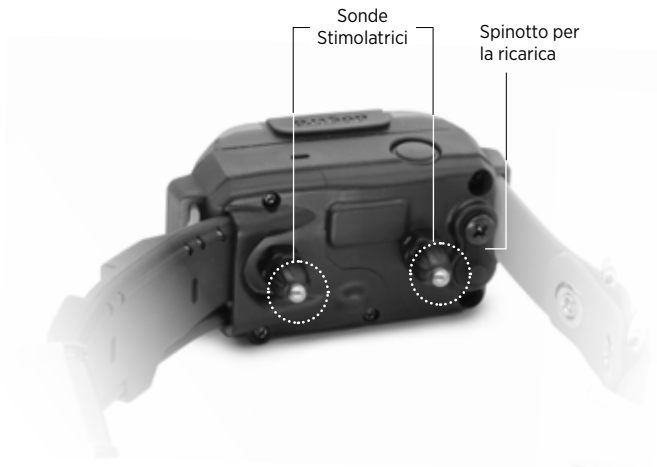

PATHFINDER2 MINI
Collare GPS (PM20E)

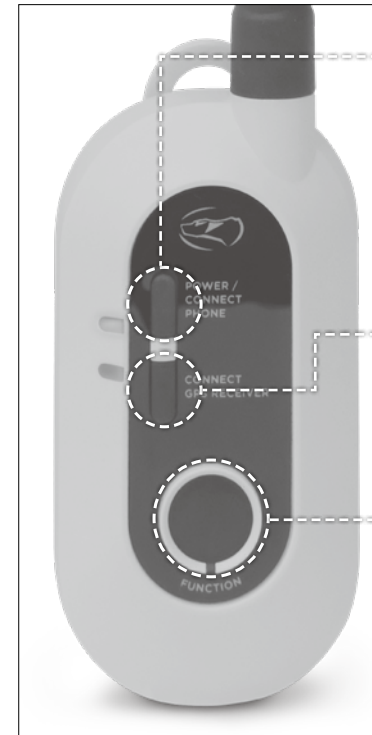

Connettore GPS (PT20E)

PULSANTE POWER/CONNECT

- On: Premere finchè il LED non si accende di verde e vengono emessi 3 brevi bip.
- Off: Premere finchè il LED non diventa rosso e viene emesso un lungo bip.
- Usa questo pulsante per sincronizzare uno smartphone.

PULSANTE CONNECT GPS RECEIVER

Usa questo pulsante per sincronizzare un collare GPS.

PULSANTE FUNZIONE

Il Pulsante Funzione, quando premuto, eseguirà l'azione selezionata nell'App. Maggiore informazioni a pagina



Collare GPS (PR20E, PM20E)

PULSANTE POWER

- On: Premere finchè il LED non si accende di verde e vengono emessi 3 brevi bip.
- Off: Premere finchè il LED non diventa rosso e viene emesso un lungo bip.

2. INDICATORE LED



Connettore GPS (PT20E)

Il LED si illumina ogni 2 secondi quando acceso. A seconda del colore emesso, il LED, indica lo stato di carica della batteria:

Verde: 50-100%

Arancio: 10-49%

Rosso: 0-9%



Collare GPS (PR20E, PM20E)

Il LED si illumina ogni 2 secondi quando acceso. A seconda del colore emesso, il LED, indica lo stato di carica della batteria:

Verde: 50-100%

Arancio: 10-49%

Rosso: 0-9%

Il LED sul collare GPS si colorerà diversamente quando sono attive le funzioni E-Fence o Led Localizzatore. Quando la modalità E-Fence è attiva, il LED si illuminerà di blu in mezzo ai lampeggiamenti che indicano lo stato della batteria.

Quando la funzione del LED Localizzatore è attiva, il LED bianco lampeggerà rapidamente ogni 0,2 secondi e non verrà indicato lo stato della batteria tramite il colore del LED.

PER INIZIARE

1. SCARICARE L'APP PATHFINDER2

Per scaricare l'App:

- 1) Apri l'App Store del tuo dispositivo
- 2) Cerca "Dogtra PATHFINDER2".
- 3) Scarica l'App.



PATHFINDER2



Nota: Assicurati di scaricare l'App "PATHFINDER2" poiché la versione precedente non è compatibile.

L'App è compatibile con:

- 1) Bluetooth 5.0 o superiore. Controlla la tua versione sul manuale del tuo smartphone
 - 2) iOS: 12.1 e superiore, iPhone 8 e superiori
 - 3) Apple Watch Serie 5 e superiore
 - 4) Galaxy Watch Serie 4 e superior
- Android: 6.0 e superiore

Le compatibilità potrebbero variare



2. MANUALE ONLINE



Usa questo QR Code per vedere la versione completa del manuale PATHFINDER2. Per ulteriori informazioni vai su <https://dogtrapathfinder.com/fr/manuals/pathfinder-2-series>

*L'App PATHFINDER2 e i suoi screenshot potrebbero cambiare per via dei continui aggiornamenti da parte di Dogtra.

3. SINCRONIZZARE IL DISPOSITIVO

Il connettore GPS del PATHFINDER2 si connette allo smartphone e al collare. Questi dispositivi devono essere connessi fra loro per funzionare correttamente.

SINCRONIZZARE IL CONNETTORE GPS AL TELEFONO



1 Assicurarsi di aver scaricato l'App PATHFINDER2 sul telefono. Attiva il Bluetooth e avvicina il connettore al cellulare.

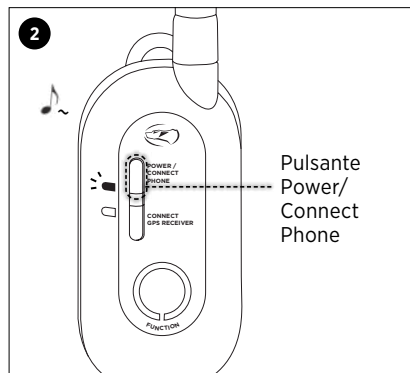

2 Assicurarsi che il connettore GPS sia spento. Tenere premuto il pulsante Power finchè non si accende il LED e non viene emessa una melodia (il suono emesso indica la ricerca del telefono).

Pulsante Power/Connect Phone

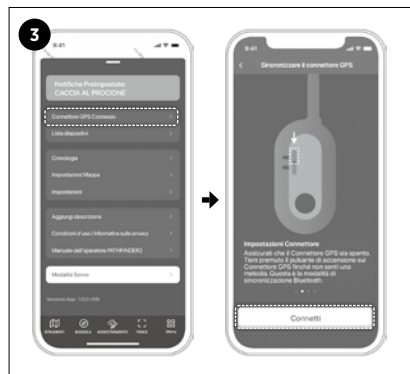

3 Nell'App, andare nel Menu e selezionare "Connessione Fallita al Connettore GPS". Premere il pulsante "Connect" quando appare la schermata di sincronizzazione.

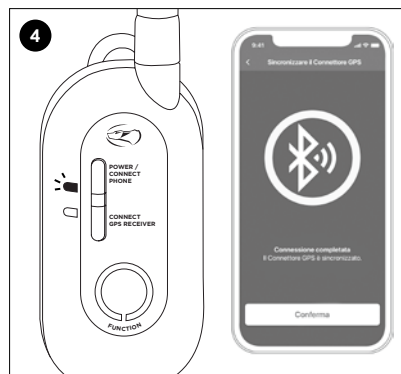

4 Adesso dovrebbe comparire una schermata che indica l'avvenuta sincronizzazione. Il LED del connettore GPS dovrebbe illuminarsi di verde.

SINCRONIZZARE IL COLLARE AL CONNETTORE GPS

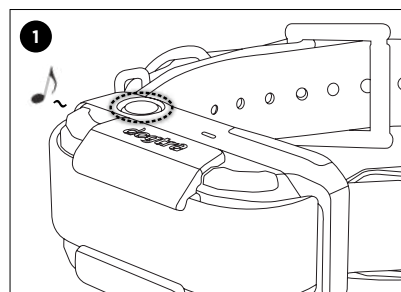

1 Assicurarsi che il collare sia spento. Tenere premuto il pulsante di accensione per più di 3 secondi finchè non si accende il LED di verde e non emette una melodia. Rilasciare il pulsante.

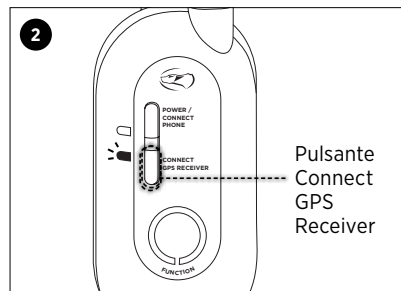

2 Assicurarsi che il connettore sia acceso. Tenere premuto il pulsante Connect GPS Receiver finchè il LED verde non brilla velocemente.

Pulsante Connect GPS Receiver

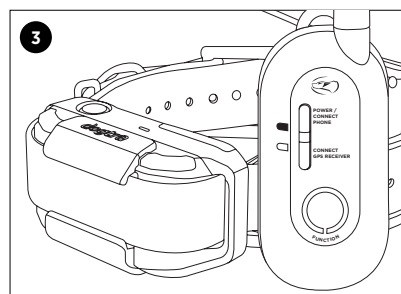

3 La sincronizzazione è completa una volta che la melodia si interrompe e il LED smette di brillare velocemente.

4. FUNZIONALITA' CHIAVE DELL'APP PATHFINDER2

4-1. MAPPA

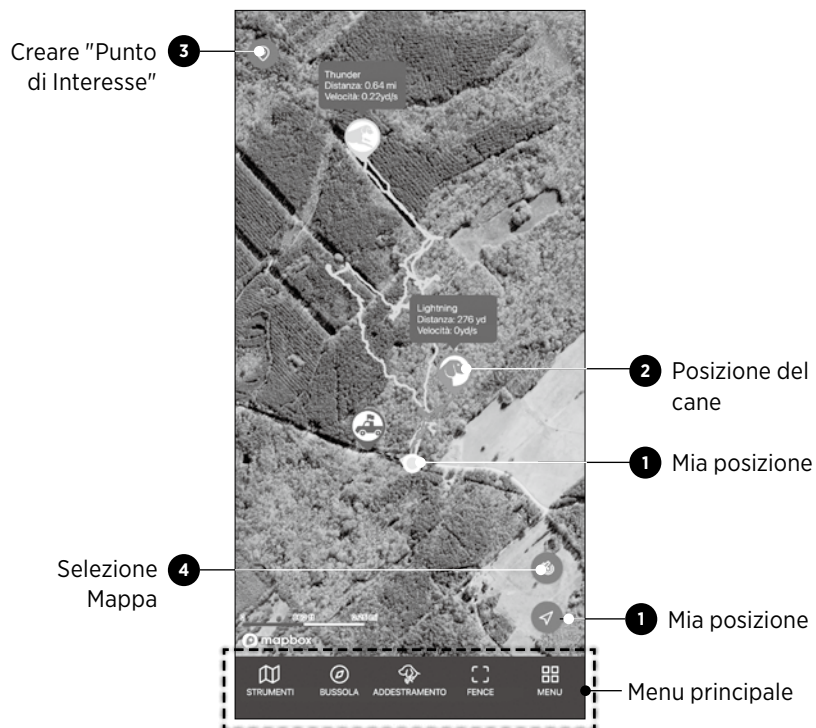

Icona	Descrizione
	1 Mia Posizione Il punto blu sulla mappa indica la posizione corrente. Premere l'icona "Mia Posizione" im basso a destra per centrare la mappa sulla propria posizione.
	2 Posizione del cane L'icona mostra l'azione corrente del cane. Inoltre, mostra la distanza percorsa, la velocità attuale, altitudine, stato della batteria e se il collare è condiviso con altri utenti.
	3 Creare "Punto di Interesse" Premere l'icona per creare un Punto di Interesse. Per esempio si può salvare la posizione di dove lasciamo la macchina, un promemoria, una nota o un ostacolo naturale.
	4 Selezione Mappa Premere per selezionare il tipo di mappa da visualizzare (Satellite, Normale o Terrain)

1) Caratteristiche della Mappa

Zoom

- Zoom singolo: toccare due volte la mappa con un dito.
- Zoom Out singolo: toccare una volta la mappa con due dita.
- Usare due dita per ingrandire e rimpicciolire a piacimento la mappa.

Navigazione

- Puoi navigare nella mappa premendo con un dito sullo schermo e spostarsi nell'area desiderata.

Inclinare







- Per ruotare la mappa premere con due dita e trascinare la mappa in alto o in basso.

Rotate

- Per ruotare la mappa premere con due dita e applicare un movimento rotatorio

2) ICONE DEL CANE

Icona	Descrizione
	Stato Predefinito: Nessun movimento percepito.
	Abbaio: Quando il cane abbaia.
	Ferma: Quando il cane è in Ferma e sta puntando la preda.
	All'Albero: Quando il cane ha due zampe appoggiate al tronco di un albero per costringere la preda a rimanere sulla pianta.
	Corsa: Quando il cane sta correndo.
	Caccia al Cinghiale: Quando diversi cani abbaiano entro 20 metri dal collare perchè hanno circondato il cinghiale.

Icona	Descrizione
	No GPS: Il collare è impossibilitato a connettersi al GPS e non può inviare la posizione.
	No RF: I dispositivi sono troppo lontani. Spostarsi su un'area più alta per ottimizzare la portata.
	Ricarica della batteria necessaria: Carica della batteria sotto il 20%.
 	Condivisione: Questa icona appare quando un dispositivo altrui è condiviso. La funzione e-collar su questi dispositivi è disattivata
	E-Fence Attiva: Il collare è stato sincronizzato con l'E-Fence.

4-2. STRUMENTI

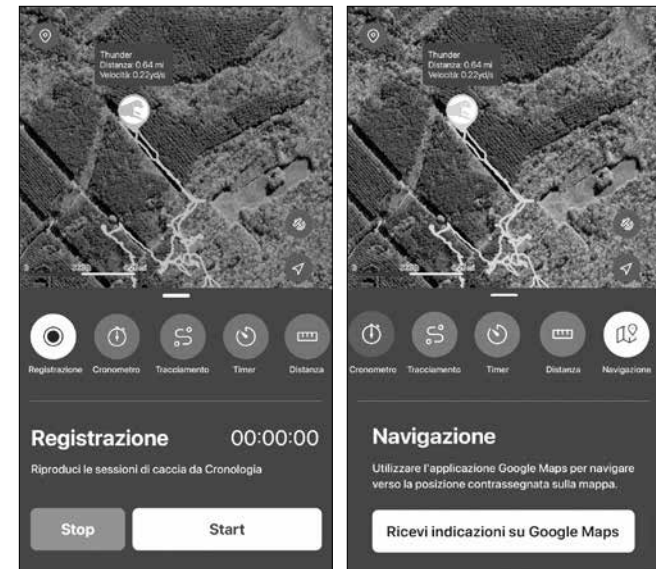

Icona	Descrizione
	Registrazione: Registra le sessioni in modo da rivedere dove sono stati i cani e cosa hanno fatto. Per rivedere le suddette sessioni andare in "Cronologia" nel Menu.
	Cronometro: Cronometra il tempo trascorso che può essere visualizzato sulla mappa.
	Traccia: È possibile visualizzare o resettare il percorso dei cani delle ultime 5 ore.
	Timer: È possibile impostare un timer, che alla scadenza del tempo selezionato, sarà visibile sulla mappa.
	Distanza: Misura la distanza tra due punti nella mappa.
	Navigazione: Usa Google Maps per navigare nei punti selezionati. Google Maps deve essere installato.

4-3. MENU BUSSOLA



Il menu Bussola ti permette di:

- visualizzare rapidamente la distanza dei cani, del cacciatore o il "Punto di Interesse" selezionato, solamente trascinando verso l'alto la finestra della Bussola.
- visualizzare ogni "Punto di Interesse" scorrendo il cursore a destra o sinistra.
- aggiungere il "Punto di Interesse" "Automobile" per vedere la distanza e la direzione.
- usare il pulsante "Visualizza Tutti" per vedere tutti i cani e i cacciatori. Cani e cacciatori che sono offline o nascosti non saranno visualizzati.

Note:

- Cover od oggetti metallici potrebbero interferire con la bussola.
- Il telefono potrebbe avere la necessità di essere ricalibrato per far funzionare correttamente la bussola.

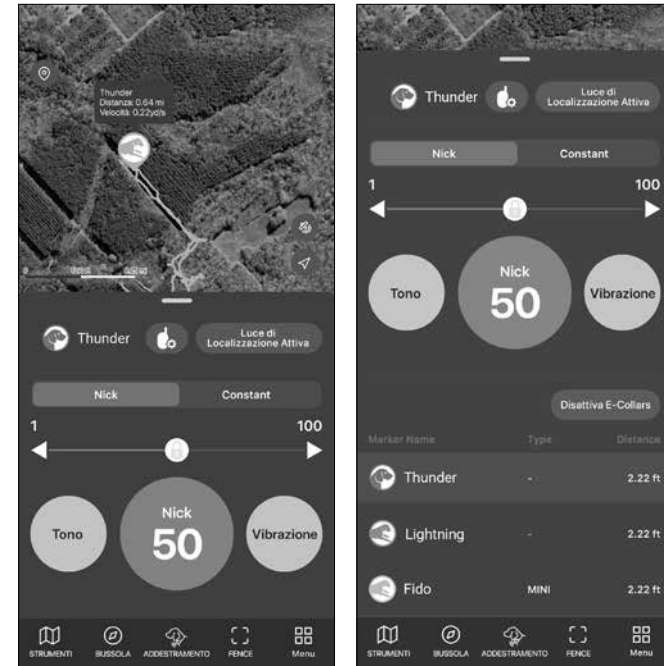

4-4. MENU COLLARE ELETTRICO



Nick/Constant

La funzione Nick emette una singola e rapida stimolazione elettrica. Quella Constant invece emetterà una stimolazione per tutta la durata della pressione del pulsante (fino a 12 secondi).

Livello della Stimolazione

Scegli il livello spostando il cursore a destra o sinistra. Premere e tenere premuto il pulsante sul cursore per attivare la funzione di sicurezza.  → 

Vibrazione:

Il pulsante Pager emetterà una vibrazione per tutta la durata della pressione del pulsante (fino a 12 secondi).

Tono acustico

Il pulsante Tone emetterà un tono acustico per tutta la durata della pressione del pulsante (fino a 12 secondi).

LED di Localizzazione

Premere il pulsante per accendere o spegnere il LED localizzatore sul collare.

Disattiva E-Collars

Premere il pulsante "Disattiva E-Collars" disabiliterà le funzioni correttive per tutti i Collari GPS e Connettori GPS per prevenire stimolazioni accidentali (per riattivare tali funzioni, premere di nuovo il pulsante). Fai scorrere il bordo superiore della finestra della scheda E-Collar verso l'alto per trovare, sotto i comandi riguardanti la stimolazione, il pulsante "Disattiva E-Collars".

 : Disattiva E-Collars.

Inviare Comandi

1. Selezionare il dispositivo dalla Mappa o dalla Lista.
2. Selezionare Nick o Constant ed impostare il livello di stimolazione da 1 a 100 (il livello può essere impostato per ogni cane).
3. Puoi anche attivare il LED Localizzatore, il Tono Acustico o la Vibrazione.

Pulsante Funzione del Connettore GPS

L'ultimo comando e-collar usato sarà visualizzato con un colore diverso nell'App. Il Pulsante Funzione sul Connettore GPS replicherà tale comando. Tenere presente che se la sicurezza "Lock" è attiva il pulsante sul connettore sarà bloccato a sua volta.

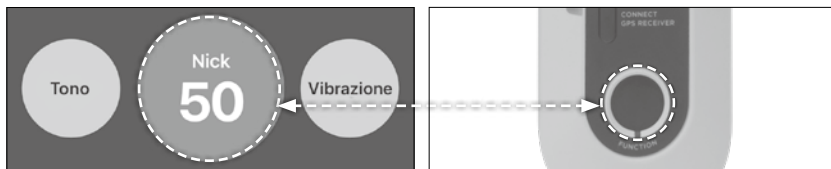

Note:

Il menu "Collare Elettrico" è disabilitato quando è attiva la modalità "Solo Tracciamento". I cani non sono visibili quando offline o nascosti.

Impostare il tasto Funzione del Connettore GPS

Premi il pulsante "Funzione" nella finestra E-Collar per impostare il tipo di stimolazione da erogare una volta premuto il pulsante sul Connettore. Questa pagina delle impostazioni è ideale quando si vuole cambiare il tipo di stimolazione senza inviare un comando al collare GPS.



: Impostazioni "Pulsante Funzione"

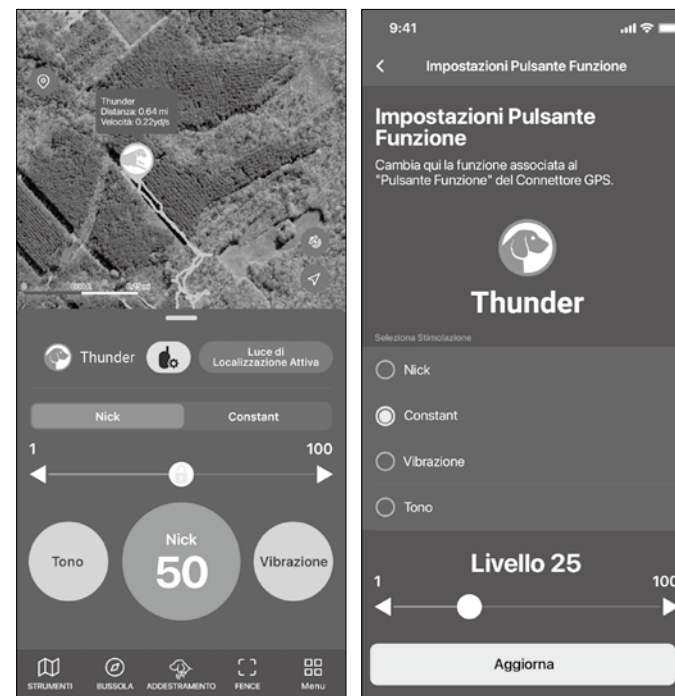

Note:

Il tipo di stimolazione o il livello di esso si applicherà sia all'App che al connettore GPS. Non è possibile avere due stimolazioni diverse.

4-5. MENU FENCE

Il PATHFINDER2 offre tre tipi di Fence. Puoi ricevere una notifica se il cane esce dai confini impostati oppure è possibile scegliere di autocorreggere l'animale.

I tipi di Fence sono:

1. Mobile-Fence: un'area che si muove con lo smartphone e che invia notifiche.
2. Geo-Fence: un'area fissa che invia notifiche.
3. E-Fence: un'area fissa che autocorregge il cane e che invia notifiche.

1) Mobile-Fence (Solo Notifica)

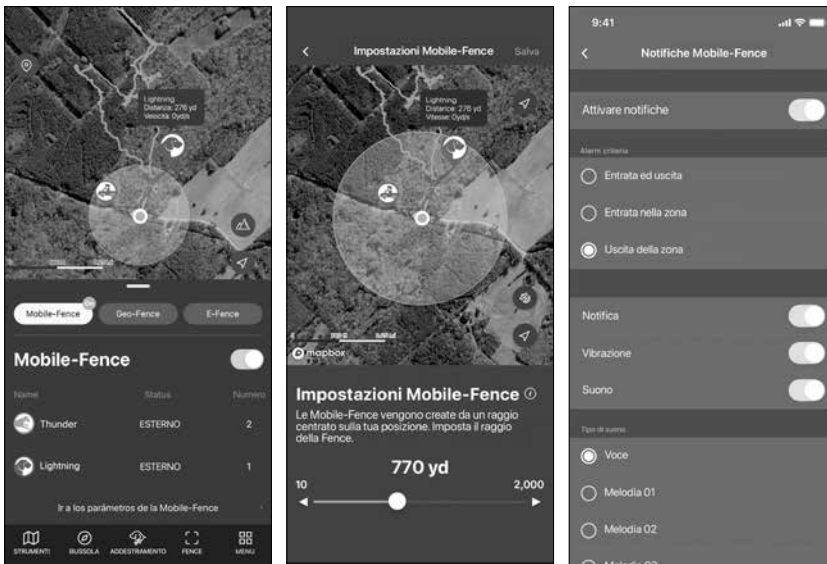

- La Mobile-Fence è circolare e costituita da un raggio che parte da dove è situato lo smartphone (il punto blu sulla mappa).
- Status: indica se il collare è dentro o fuori dalla Fence.
- Count: conta il numero di volte che il collare ha attraversato il confine della Fence.
- Imposta un raggio da 10 a 1800 metri.
- Imposta le notifiche da MENU → IMPOSTAZIONI → MOBILE FENCE

Note:

- La Mobile-Fence invia le notifiche allo smartphone, ma non autocorregge il cane.
- L'autocorrezione viene emessa solo attraverso l'E-Fence

2) Geo-Fence (Solo Notifica)

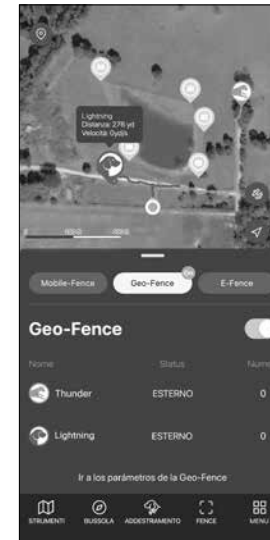

- Creare una Geo-Fence per delimitare un'area ben precisa.
- Status: indica se il collare è dentro o fuori dalla Fence.
- Count: conta il numero di volte che il collare ha attraversato il confine della Fence.
- Imposta le notifiche da MENU → IMPOSTAZIONI → MOBILE FENCE.

Note:

- La Mobile-Fence invia le notifiche allo smartphone, ma non autocorregge il cane.
- L'autocorrezione viene emessa solo attraverso l'E-Fence.



Impostare una Geo-Fence

1. Premere
2. Muovere la map pmae ttere il sull'area desiderata
3. Selezionare 'Drop Point' per creare un punto di confine.
4. Premere "Undo" per annullare l'ultimo punto.
5. Selezionare "Salva" per accettare il punto.

- È possibile creare fino a 15 punti e fino a 15 Geo-Fence.
- Modifica ed elimina le Fence da "Lista Fence".

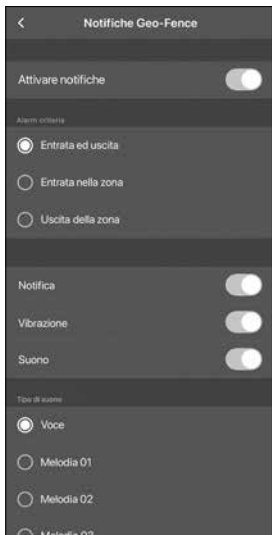

Notifiche Geo-Fence

- Puoi impostare le notifiche sia in entrata che in uscita.
- È possibile selezionare diversi tipi di notifica.

About the E-Fence

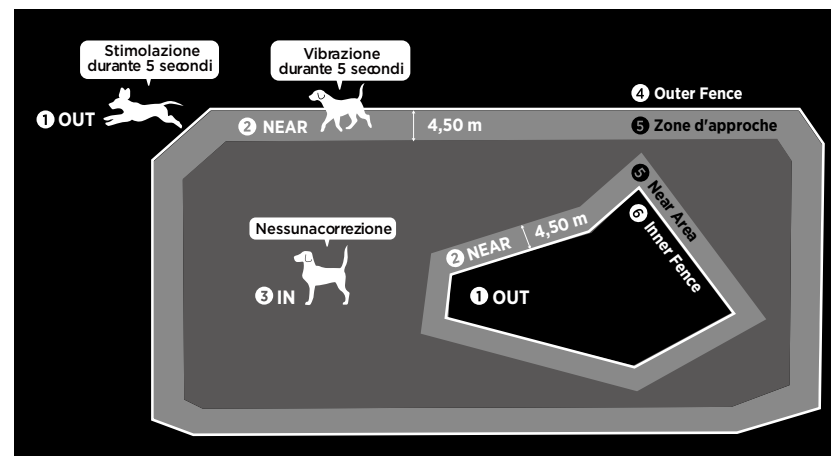

- 1 OUT:** Una volta che il cane esce dal confine, il collare elettrico emette una stimolazione Constant per 5 secondi.
- 2 NEAR:** Una volta che il cane si avvicina a 4,5 metri dal confine esterno o interno il collare emette una Vibrazione per 5 secondi.
- 3 IN:** Zona sicura senza correzioni.
- 4 Outer Fence:** Area esterna.
- 5 Near Area:** Viene creato automaticamente un'area entro 4,5 metri dal confine esterno e interno.
- 6 Inner Fence:** Si possono creare fino a 3 Fence interne.

Note:

Per la sicurezza del cane, se il cane esce dai confini, la stimolazione durerà solo 5 secondi. Assicurarsi che il cane rientri nei confini dopo 5 secondi.

3) E-Fence (Correzione automatica)

Imposta un'area fissa E-Fence per autocorreggere il cane e per ricevere una notifica sullo smartphone. Quando si usa questo tipo di Fence, ricordare che:

- Il dispositivo è GPS e non può essere usato al chiuso.
- Non usare come soluzione permanente poiché il tuo cane potrà ancora attraversare la recinzione esterna. È necessario un precedente addestramento da retriever per addestrare il tuo cane a tornare oltre il recinto esterno.
- Il collare non emetterà stimolazioni quando il cane rientrerà dentro la Fence.
- Assicurarsi che il Bluetooth sia attivo per permettere al collare la sincronizzazione dei confini dell'E-Fence.
- Assicurarsi che il confine dell'E-Fence sia aggiornato e che il collare sia sincronizzato.
- Una connessione smartphone o GPS non è necessaria per operare, ma le informazioni sul percorso del cane e le applicazioni non saranno attive.

Restrictions:

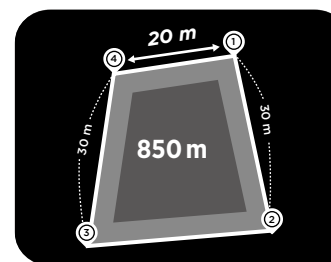

Le Fence hanno dei requisiti:

- Un'area di 850 metri quadrati minimi (se si aggiungono delle Fence interne i metri quadrati minimi salgono a 1700).
- La distanza minima consentita tra un "Drop Point" e un altro è di 20 metri.

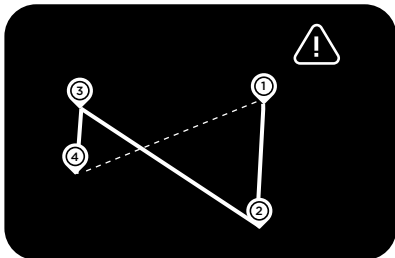

Le linee di confine non posso accavallarsi.



Angolo troppo stretto

Le linee di confine non possono formare angoli troppo stretti.

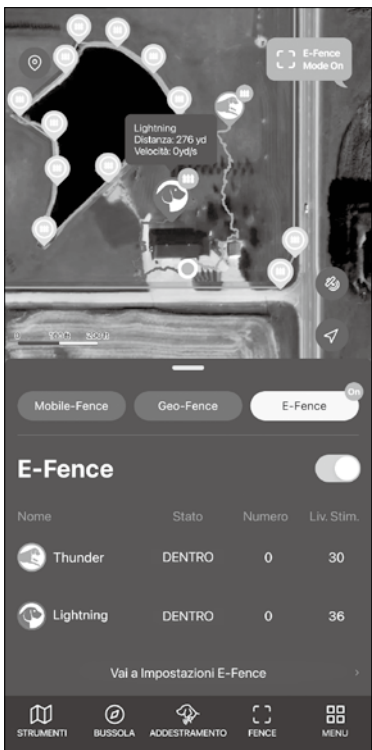

- ON/OFF: L'E-Fence può essere abilitata o disabilitata. Quando attiva, il confine esterno della Fence viene mostrato sulla mappa e si accende una luce blu sul collare.



: Icona E-Fence

- Status: Stato corrente del collare: IN, NEAR o OUT. Verrà mostrato "Need to Update" quando sarà necessario aggiornare le ultime informazioni sui confini.

- Count: Conta il numero di volte che il cane attraversa i confini.

- Stim Lvl: Mostra il livello attuale di stimolazione, quando attiva. Se non fosse attiva verrà mostrata la dicitura "OFF" e sarà necessario attivarla dalle impostazioni E-Fence.

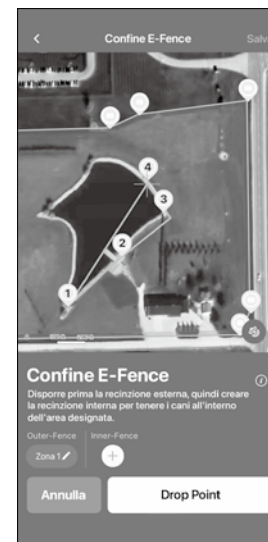
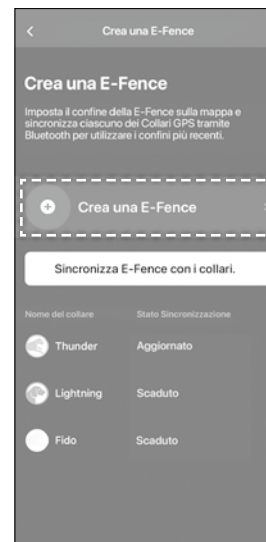

Creare una E-Fence

Premi su "Set E-Fence Boundary".

Impostare una Fence Esterna

- 1) Premere per la Fence Esterna
- 2) Muovere la mappa e selezionare sull'area desiderata.
- 3) Premere "Drop Point" per creare un punto di confine.
- 4) Ripete i passaggi sopra per completare una Fence. Creare punti in modo tale da procedere in una direzione.
- 5) Premere "Salva" per salvare.

Impostare una Fence Interna

- 1) Prima di creare una Fence Interna, crearne una Esterna.
- 2) Premere per la Fence Interna.
- 3) Muovere la mappa e selezionare sull'area desiderata.
- 4) Premere "Drop Point" per creare un punto di confine.
- 5) Ripete i passaggi sopra per completare una Fence. Creare punti in modo tale da procedere in una direzione.
- 6) Premere "Salva" per salvare (fino a 3 volte Fence).

- Puoi creare una Fence Esterna e 3 Interne. Tutti i tipi di Fence possono usare fino a 15 punti di confine.

Note:

Quando l'E-Fence è attiva, il collare sincronizzato con le ultime informazioni sui confini avrà un LED blu. Se non fosse blu, sincronizzare il collare facendo riferimento alla pagina 224.



Sincronizzare l'E-Fence col collare

Per funzionare, una E-Fence, deve essere sincronizzata col collare.

- 1) Accendere il collare vicino allo smartphone.
- 2) Premere il pulsante "Sincronizza E-Fence"
- 3) Dai uno sguardo alla lista per assicurarti che il collare sia sincronizzato.

Note:

- Quando si modifica una E-Fence, il collare va sincronizzato di nuovo.
- Ogni collare deve essere sincronizzato singolarmente.

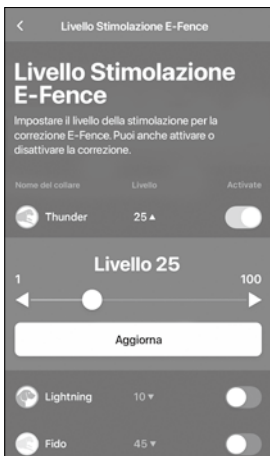

Applicare la Stimolazione al collare

- 1) Premere il pulsante ▼ del collare nel menu.
- 2) Imposta il livello di stimolazione
- 3) Premere "Aggiorna"

Note:

Andare nelle Impostazioni E-Fence e premere il pulsante "Attivazione" per attivare o disattivare ogni collare.

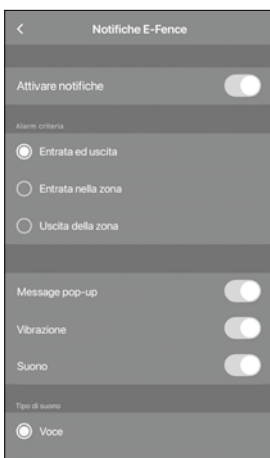

Notifiche E-Fence

- Per impostare le notifiche andare su MENU IMPOSTAZIONI E-FENCE
- Puoi creare notifiche sia per l'uscita che per l'entrata da una E-Fence.
- È possibile selezionare diversi tipi di notifica.

4-6. MENU

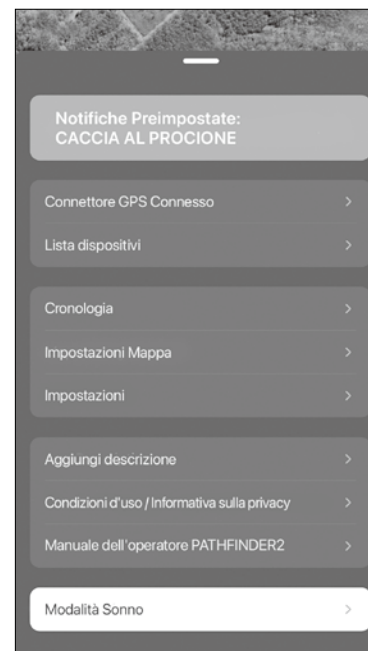

Connessione Bluetooth:

Osservare la connessione Bluetooth dello smartphone e del connettore GPS. Se i dispositivi non sono sincronizzati, spegnere e riaccendere.

Lista Dispositivi:

Qui puoi trovare informazioni dettagliate sui dispositivi.

Cronologia:

Riproduci i file nella cronologia. Inoltre è possibile convertire i file in GFX e in KML per poi condividerli.

Impostazioni Mappa:

Gestisci le mappe offline e seleziona la grandezza e le informazioni sui "Punti di Interesse".

Impostazioni:

Gestisci i vari tipi di mappa.features.

Descrizione App:

Descrizione sommaria.

1. Installazione iniziale con istruzioni sulla sincronizzazione del connettore GPS con i collari.
2. Funzioni principali di ogni finestra.

Termini d'Uso/Privacy:

Prima dell'utilizzo consultare i Termini d'Uso e la Politica di Privacy.

Manuale PATHFINDER2 :

Occhiata veloce del manuale.

Modalità Sonno:

Mette il collare in Modalità Sonno per risparmiare batteria. In tale modalità, il segnale GPS del collare è spento, ma potrà essere riattivato quando vogliamo.

4-7. FUNZIONE ATTIVITA'

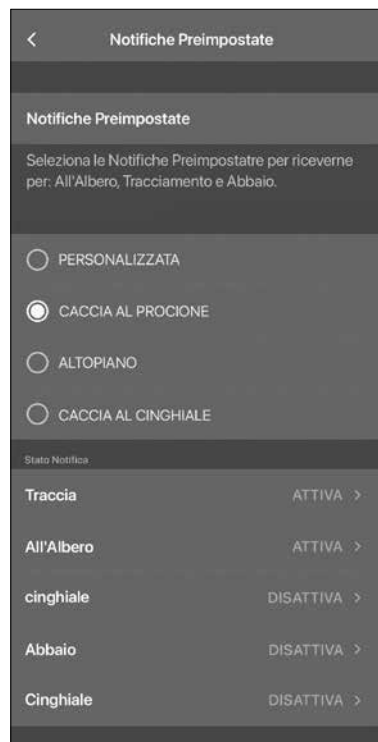

Funzione attività: seleziona il tipo di caccia per impostare le notifiche da ricevere dai collari. È possibile selezionare tra: Piccola Selvaggina, Altopiano, Caccia al Cinghiale o Personalizzata. Le impostazioni delle notifiche per Corsa, All'albero, Ferma, Abbaio e Cinghiale cambieranno a seconda della modalità impostata. Nella modalità Personalizzata, invece, è possibile impostare le notifiche a piacimento.

4-8. NOTIFICHE DEL DISPOSITIVO

- Imposta le notifiche del dispositivo basandoti sulle tue necessità
- Puoi farlo andando in: Menu Lista Dispositivi Seleziona Dispositivo Impostazioni Notifiche
- Fare riferimento alla tabella sottostante.

Categoria	Tipo di notifico	Impostare Notifica
Stato del cane	Traccia, All'Albero, Abbaio, Ferma e Abbaio al Cinghiale.	Menu → Impostazioni → Funzione Attività
Mobile-Fence	Uscita dalla Fence, Entrata nella Fence o entrambe.	Menu → Impostazioni → Mobile-Fence → Notifiche Mobile-Fence
Geo-Fence	Uscita dalla Fence, Entrata nella Fence o entrambe.	Menu → Impostazioni → Geo-Fence → Notifiche Geo-Fence
E-Fence	Uscita dalla Fence, Entrata nella Fence o entrambe.	Menu → Impostazioni → E-Fence → Notifiche E-Fence
Addestramento	Usandi i comandi	Automatico
Stato batteria	20%, 15%, 10%, 5%	Automatico
Connessione Dispositivo	Connessione RF col collare e se il collare funziona	Automatico
Connessione Bluetooth	Stato di Connessione o Disconnessione	Automatico

ALTRE CARATTERISTICHE ED INFORMAZIONI



Usa il Codice QR per dare un'occhiata alla versione completa del manuale del PATHFINDER2. Potrai vedere tutte le funzionalità dell'App, come:

- Dettagli della Cronologia di caccia
- Opzioni della Lista dei Dispositivi
- Condivisione dei dispositivi
- Gestione delle Mappe
- Impostazioni dell'App

*Le immagini inerenti all'App PATHFINDER2 sono soggette a cambiamenti per via dei continui aggiornamenti da parte di Dogtra.

INFORMAZIONI SUL DISPOSITIVO

POSIZIONAMENTO DEL COLLARE

Il collare deve essere posizionato in modo tale che le sonde rimangano ferme a contatto con la pelle del cane. Quando allacciato correttamente, deve essere possibile far passare un dito tra le sonde e il cane. La migliore posizione per un collare è lateralmente al collo del cane.

Se il collare venisse allacciato troppo lento potrebbe causare irritazione sulla pelle del cane per via del continuo movimento. Se il collare venisse allacciato troppo stretto potrebbe causare una difficile respirazione da parte del cane.

Attenzione!

Lasciare per troppo tempo il collare allacciato nella stessa posizione al collo del cane, potrebbe causare irritazione alla pelle dell'animale. Se il cane è abituato ad indossare per lunghi periodi il collare elettrico, muoverlo di tanto in tanto cosicchè le sonde per la stimolazione tocchino sempre punti diversi del collo. Non lasciare il cane indossare il collare per più di 8 ore. Prima dell'uso controllare sempre la pelle del cane.

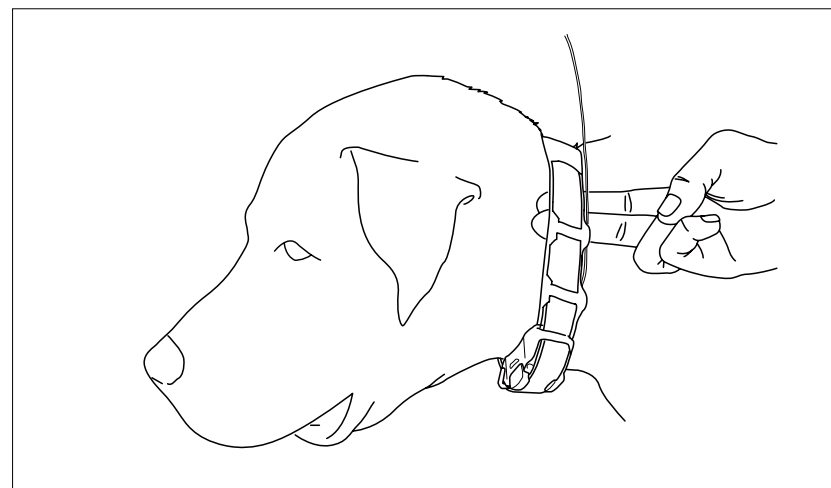

2. TROVARE LA GIUSTA STIMOLAZIONE

Aprire l'App PATHFINDER2 e selezionare la finestra "E-Collar" e seleziona il cane e il livello di stimolazione desiderati.

- I livelli vanno da 1 (più basso) a 100 (più alto).
- Cominciare sempre da quello più basso e salire gradualmente.
- Il livello appropriato è quando il tuo cane risponde alla stimolazione con una reazione lieve, come una tensione dei muscoli del collo.

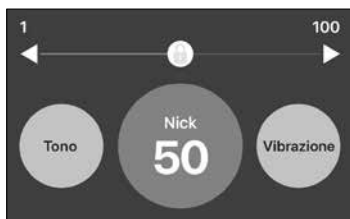

Nota: ogni cane ha una tolleranza e una reazione diverse alla stimolazione. Osserva la reazione del tuo cane per trovare il giusto livello di stimolazione. Il livello di stimolazione può variare a seconda della situazione e delle distrazioni. Un cane distratto richiederà un livello di stimolazione più elevato rispetto a quando non ci sono distrazioni

3. OTTIMIZZARE LA PORTATA

- Le portate sono le seguenti: PATHFINDER2 fino a 10 km e il PATHFINDER2 MINI fino a 5 km.
- Per ottimizzare la portata, tenere il connettore GPS lontano dal corpo ed evitare di toccare l'antenna.
- Tenere il dispositivo ben carico.
- Il Connettore GPS deve essere vicino al proprio smartphone, possibilmente entro i 10 metri.

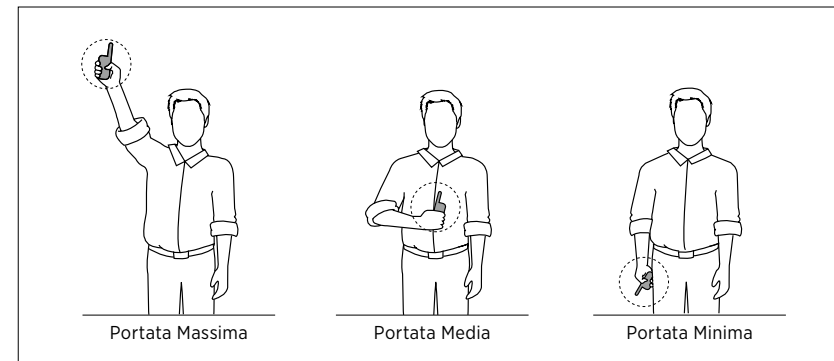

Attenzione!

L'utilizzo del PATHFINDER2 vicino a edifici alti o altre strutture in acciaio ridurrà la portata del segnale GPS. Quando all'esterno, la mancata acquisizione del segnale GPS per lunghi periodi di tempo potrebbe indicare problemi con l'unità.

MANUTENZIONE DEL PRODOTTO

1. CARICARE IL PATHFINDER2

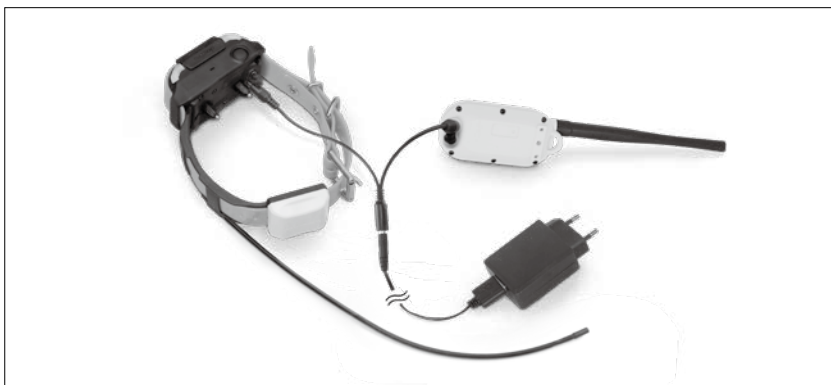

Caricare completamente tutti i dispositivi PATHFINDER2 prima del primo utilizzo. Il PATHFINDER2 utilizza batterie ai polimeri di litio

- Utilizzare solo caricabatterie originali Dogtra.
- Non caricare i dispositivi vicino a sostanze infiammabili.
- Caricare completamente l'unità se si prevede un lungo inutilizzo (1 mese o più)

Quando caricare

- Quando il LED sul connettore e sul collare è rosso.
- Quando l'App mostra che la batteria è bassa sia sul Connettore GPS che sul collare.
- Quando il LED sul collare o sul trasmettitore non si accende.

Come caricare

1. Collegare il caricabatterie al Connettore GPS e al collare usando il cavo sdoppiato.
2. Inserire il caricabatterie in una presa a 220 volts.
3. Una volta completato il caricamento, scollegare i dispositivi e riposizionare le protezioni in gomma del Connettore GPS e del collare.
4. I LED si illumineranno di rosso quando in carica e di verde a carica completa. Per un carica completa serviranno 3 ore e mezzo.

Cavo doppio per la ricarica

Non usare più di un cavo doppio per la ricarica con un caricabatterie singolo.

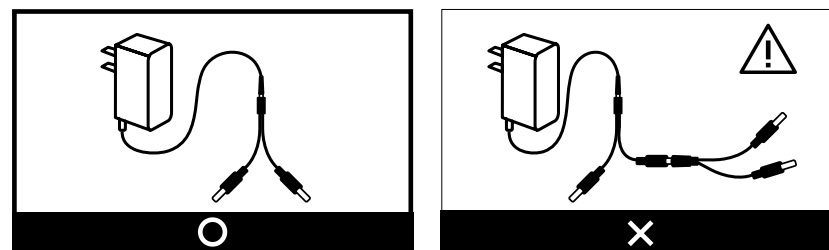

Info sul caricabatterie

Produttore: E-SUN Paese di fabbricazione : CHINA
Nome del modello : MKC-0502500SEUU
INPUT : 100-240V-50/60Hz 0.4A / Output : 5V 2500mA 12.5W

	<p>Il marchio GS, che è regolamentato dal sistema legislativo tedesco e riconosciuto in tutto il mondo, è un sigillo di qualità che sta per "Geprüfte Sicherheit" e significa che il l'oggetto è conforme alla legge tedesca sulla sicurezza dei prodotti.</p>
	<p>Il marchio Conformité Européenne (CE) è il bollo dell'Unione Europea (EU) che un prodotto deve obbligatoriamente avere per essere venduto nell' Area Economica Europea (EEA).</p>
	<p>Un apparecchio elettrico di Classe II o doppiamente isolato è un apparecchio progettato in modo tale da non richiedere un collegamento di sicurezza alla terra (massa).</p>
	<p>Solo per uso domestico</p>
	<p>Non conferire il prodotto insieme ai rifiuti domestici. Deve essere smaltito in conformità con le normative locali sui RAEE (Rifiuti di Apparecchiature Elettriche ed Elettroniche)</p>
	<p>Un alimentatore con questo marchio è conforme alle normative globali sull'efficienza energetica, incluso il prossimo standard di efficienza di livello VI del Dipartimento dell'Energia degli Stati Uniti (DOE).</p>

2. SOSTITUZIONE DELL'ANTENNA

Connettore GPS

1. Svitare in senso antiorario l'antenna per rimuoverla.
2. Posizionare la nuova antenna sulla vite e avvitare in senso orario.

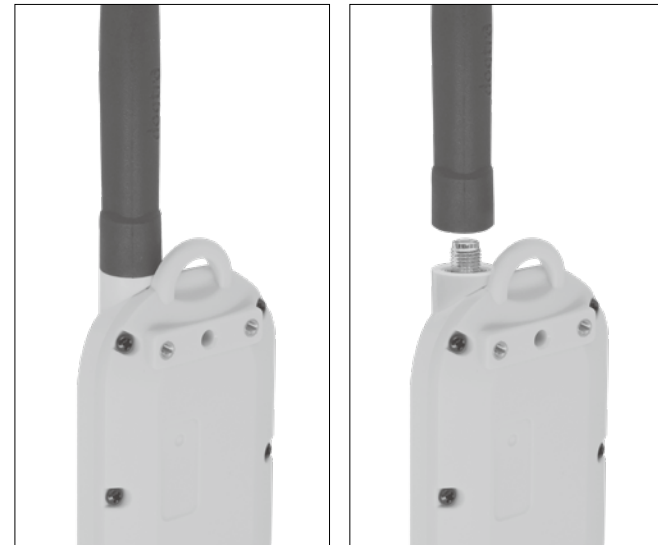

Collare



Aprire l'involucro dell'antenna svitando le 5 viti e le sonde stimolatrici. Rimuovere la vite che tiene ferma l'antenna e sostituire.

3. SOSTITUZIONE DELLE SONDE STIMOLATRICI

Il Dogtra PATHFINDER2 monta di serie delle sonde stimolatrici da 15mm che possono essere sostituite con delle sonde da 19mm per cani dal pelo lungo.

Per aumentare la lunghezza:

- 1) Utilizzare lo strumento (lato 5/8") incluso nella confezione per svitare le sonde in senso antiorario.
- 2) Posizionare l'estensione con la parte piatta verso il basso.
- 3) Posizionare le sonde sopra l'estensione e avvitare con lo strumento in dotazione (lato 3/4") in senso orario.

Attenzione!

Stringere bene le sonde, ma attenzione a non spanare la sonda. Per diminuirne la lunghezza ,invece, usare lo strumento (lato 3/4") e svitare l'estensione, successivamente avvitare le sonde più corte usando lo strumento (lato 5/8").

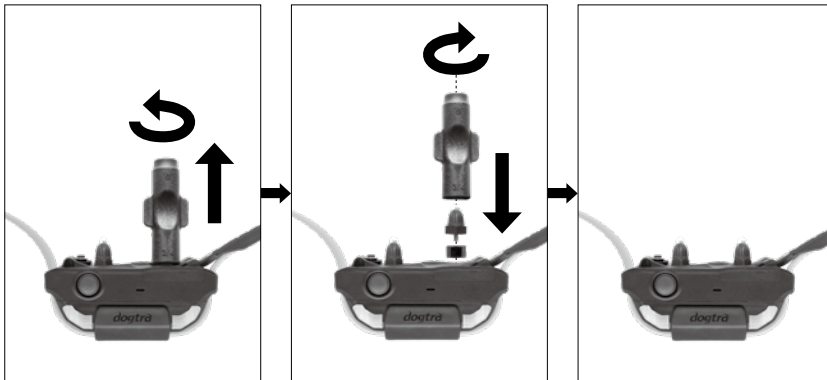

4. TESTER

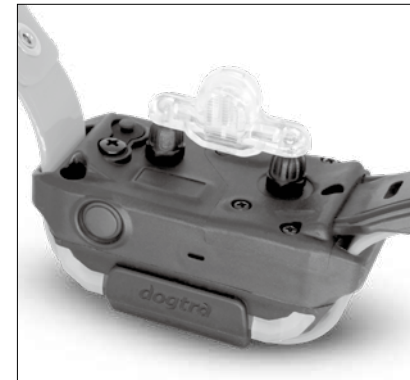

- 1) Accendere il collare e posizionare il tester sulle sonde.
- 2) Premere Nick nell'App. Il tester dovrebbe illuminarsi per un brevissimo lasso di tempo.
- 3) Premere Constant e il tester dovrebbe illuminarsi per tutta la durata della pressione (fino a 12 secondi).
- 4) La luce del tester brillerà di meno con un livello di stimolazione basso e di più con uno alto.

Nota: la luce del tester potrebbe non illuminarsi con un livello di stimolazione di 10 o meno.

5. CLIP PER LA CINTURA

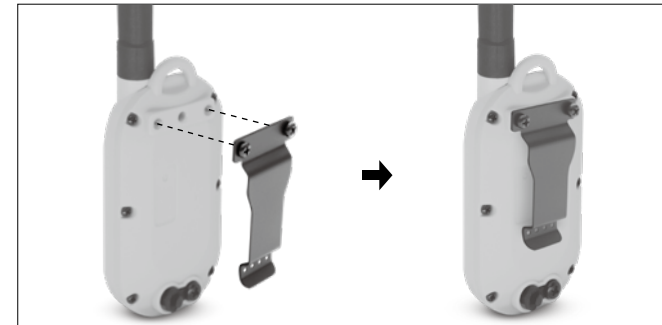

Seguire le istruzioni per montare la clip per la cintura al connettore GPS:

- 1) Allineare la clip per la cintura al connettore GPS all'altezza dei fori delle viti.
- 2) Avvitare fermamente la clip per cintura al connettore.

Attenzione!

Stringere bene le viti, ma attenzione a non spanarle.

MANUTENZIONE BASE

- Assicurarsi che la protezione in gomma dell'ingresso per la ricarica della batteria sia inserito correttamente durante l'uso del Pathfinder.
- Dopo l'uso, controllare sempre l'integrità delle unità. Danni o rotture potrebbero inficiare la tenuta a prova d'acqua garantita.
- L'antenna deve essere avvitata bene per funzionare al massimo delle potenzialità.
- Caricare l'unità per 3,5 ore prima di un utilizzo prolungato.
- Caricare completamente l'unità prima dell'uso.
- Non conservare all'esterno o in climi estremi.
- Dogtra può includere aggiornamenti all'App Pathfinder che possono essere scaricati dall'App Store o da Google Play.

GUIDA ALLA RISOLUZIONE PROBLEMI

Se l'unità non dovesse funzionare correttamente fare riferimento alla guida per la risoluzione dei problemi prima di contattate il servizio assistenza Dogtra. Per assistenza in Italia può contattare il distributore locale o mandare una e-mail a info@dogtra-europe.com.

1. Il cane non risponde alla stimolazione

- Assicurarsi che il collare sia acceso.
- Assicurarsi che il collare sia ben allacciato e che entrambe le sonde siano a contatto con il collo del cane.
- Le sonde potrebbero essere troppo corte per il pelo del Suo cane. Per acquistare sonde più lunghe contattare Dogtra-Europe o il vostro rivenditore Dogtra. Se le sta già utilizzando tocare il cane all'altezza del collo in modo tale da permettere alle sonde di toccare la pelle.
- Il livello di intensità potrebbe essere troppo basso, quindi aumentare gradualmente il livello di stimolazione per trovare quello adatto.

2. L'indicatore LED è acceso, ma non sento nessuna stimolazione

- La Sua tolleranza potrebbe essere maggiore rispetto a quella del cane. Provare l'unità sulle punta delle dita dove la sensibilità è più alta. Assicurarsi che entrambe le sonde tocchino la pelle.
- La batteria potrebbe essere quasi scarica. Controllare la luce a LED o controllare sull'App il livello impostato.
- Se ha provato tutti questi rimedi e l'unità continua a non funzionare potrebbe avere bisogno di assistenza.

3. Il Pathfinder non ha portata operativa o la stimolazione è più debole quando il cane è lontano

- Controllare che l'antenna del connettore bluetooth non sia a contatto della mano/dita questo riduce sostanzialmente la portata operativa.
- Non tenere il connettore bluetooth a contatto di altri oggetti/dispositivi.
- La portata operativa è considerata in "condizioni ottimali di trasmissione" su terreno pianeggiante. Vegetazione folta, colline, edifici ed umidità sono alcuni dei fattori che possono far diminuire la portata operativa dell'unità. Per ottimizzare la portata operativa tenere il connettore in alto, al di sopra della vostra testa.
- Ogni conduttore elettrico come, reti elettriche, reti metalliche, strutture in metallo, auto, e torri radio possono inficiare la portata operativa. Per una migliore riuscita operare lontano da questi.

4. Il connettore bluetooth o il collare GPS non tiene la carica

- L'ingresso per la ricarica potrebbe essere danneggiato. All'interno di questo, una puntina in metallo dovrebbe stare al centro e rivolta verso l'alto. Se la puntina è rotta, o mancante l'unità dovrà essere riparata.
- L'ingresso per la ricarica deve essere pulito prima della ricarica, rimuovere ogni forma di sporco con un cotton fioc e un po' di alcol. Se il cane è stato in acqua salata, risciacquare il collare con sapone acqua dolce.
- Le batterie dei dispositivi potrebbero essere esauste e dover essere

sostituite. Dogtra non riconosce eventuali danni arrecati nella sostituzione non autorizzata delle batterie. La sostituzione non autorizzata della batterie inficia la validità della garanzia. Contattare sempre Dogtra o un distributore autorizzato prima di procedere alla sostituzione delle batterie.

5. La pelle del mio cane è irritata

· Questo potrebbe essere dato da un a improprio posizionamento del collare oppure da un uso prolungato . Se il cane dovesse avere la pelle irritata contattare un veterinario. Una volta che il collo è tornato alla normalità controllarlo ogni volta che si usa l'unità Dogtra.

GARANZIA ED INFORMAZIONI SULLA RIPARAZIONE

Per prodotti acquistati da Dogtra-Europa o dai suoi rivenditori ufficiali.

Dogtra fornisce **2 anni di garanzia** su prodotti nuovi venduti da Dogtra-Europa o da rivenditori autorizzati. La garanzia è valida dalla data di acquisto del dispositivo. La garanzia è valida solo se accompagnata da una prova d'acquisto : fattura ,scontrino o ricevuta fiscale.

Le batterie di ricambio del YS100, del collare del iQ No bark e del iQ CliQ non sono coperte da garanzia.

* I costi di spedizione dei prodotti sotto garanzia verso Dogtra sono a carico del cliente. Dogtra provvederà via corriere alla spedizione verso il cliente. Ogni spedizione velocizzata è a carico del cliente. Se una riparazione non è coperta dalla garanzia, il costo dei pezzi, accessori, manodopera e spedizione è a carico del cliente. Il costo della manodopera dipenderà dall'entità della riparazione.

Dimostrare la garanzia

Una prova d'acquisto : fattura , scontrino, ricevuta fiscale è necessaria per richiedere interventi sotto garanzia. Raccomandiamo fortemente di conservare l'originale.

Non coperto da garanzia

Dogtra-Europa non copre il costo delle riparazioni dovute a danni causati dal proprietario o dal cane, scarsa manutenzione e/o unità perse. Ogni danno dovuto all'acqua su i seguenti prodotti **175NCP, 180NCP, 200NCP, 400NCP, 410NCP** e la serie **DOGTRA** e i ricevitori subacquei del **YS110, RRS, RRD e RR Deluxe** non sono coperti. Ogni costo di riparazione sarà a carico del cliente.

La garanzia non copre malfunzionamenti causati da danni, abusi o unità perse. La garanzia è da considerarsi nulla se l'unità viene alterata da persone non autorizzate durante un tentativo di riparazione. Dogtra non riconosce eventuali danni arrecati nella sostituzione non autorizzata delle batterie. La sostituzione non autorizzata della batterie inficia comunque la validità della garanzia. Dogtra si riserva il diritto di trattenere o smaltire qualunque componente trovato danneggiato o rotto durante la riparazione.

Riparazione fuori garanzia

Per riparazioni o interventi che non sono più coperti da garanzia, i costi di componenti, manodopera e spedizione sono a carico del cliente che sarà informato prima che il prodotto venga riparato. Scrivere una piccola nota con la spiegazione del problema, nome e cognome, indirizzo, numero di telefono e indirizzo e-mail.

Procedura per L'invio di dispositivi in assistenza e riparazione.

Se l'unità è malfunzionante, consultare la guida alla risoluzione dei problemi all'interno del manuale, oppure contattare il rivenditore Dogtra o Dogtra-Europe. I costi di spedizione verso Dogtra sono a carico del cliente. Dogtra non è responsabile di eventuali danni, perdite, totali o parziali, diretti o indiretti causati dal trasposto dei dispositivi stessi. Dogtra-Europa non prevede l'invio di materiali in sostituzione per il periodo della riparazione. Una copia valida della prova di acquisto è necessaria prima dell'inizio dei lavori sotto garanzia. Scrivere una piccola nota con la spiegazione del problema, nome e cognome, indirizzo, numero di telefono e indirizzo e-mail. Se il costo delle riparazioni non è coperto dalla garanzia sarete contattati.

Per qualsiasi domanda sui prodotti Dogtra, si chiami il numero +33 (0)1 30 62 65 65, o via email all'indirizzo sav@dogtra-europe.com.

**Invia gli unità per la riparazione a Dogtra-Europe
12 - 14 Rue Augustin Fresnel, 78310 Coignières FRANCE**

I diagrammi e le rappresentazioni del presente manuale potrebbero essere leggermente diverse dal prodotto reale a seconda del modello.



DECLARATION UE DE CONFORMITE

**EU DECLARATION OF CONFORMITY
EU KONFORMITÄTSEKTLÄRUNG
DECLARACION DE CONFORMIDAD UE
DICHIARAZIONE DI CONFORMITA' CE**

DECLARATION UE DE CONFORMITE

Demandeur : Dogtra Co., Ltd. **Fabricant :** Dogtra Co., Ltd.

Declare pour l'appareil suivant

Nom de produit : Pathfinder2

Nom de modèle : PT20E

Fréquence : SRD (169.404 5 MHz ~ 169.470 5 MHz)
BT (2 402 MHz ~ 2 480 MHz)

Puissance électrique (Puissance nominale, plus Tolérance) : SRD (24.87 dBm),
BT (0 dBm)

Accessoires ayant un impact sur la conformité RF : N/A

Software/Logiciel RF ayant un impact sur la conformité RF : N/A

Déclare que le(s) produit(s) mentionné(s) ci-dessus est/sont conforme(s) aux documents suivants

Exigence Essentielle	Normes Appliquées
Sécurité	EN 62368-1:2014+A11:2017
Santé	EN 50566:2017 EN 50663:2017
EMC	ETSI EN 301 489-1 V2.2.3(2019-11) ETSI EN 301 489-3 V2.1.1(2019-03) ETSI EN 301 489-17 V3.2.4 (2020-09)
Radio	ETSI EN 300 220-1 V3.1.1(2017-02) ETSI EN 300 220-2 V3.1.1(2017-02) ETSI EN 300 328 V2.2.2(2019-07)

Conformité réglementaire dans l'UE

Le produit est conforme aux principales exigences et autres clauses pertinentes de la directive EMC 2014/30/EU, de la directive RED 2014/53/EU, et de la directive Basse Tension 2014/35/EU du Parlement Européen et du Conseil du 26 février 2014.

Le produit a été conçu de façon a pouvoir être opéré dans au moins un état membre, c'est-à-dire la France, l'Italie. Il peut aussi être opéré au Royaume-Uni. Il n'y a pas de restrictions d'usage.

Exigences CE en matière d'exposition RF

La valeur SAR la plus élevée, testée selon les recommandations CE d'exposition RF pour les membres, comme décrit dans ce guide d'utilisation, est de 0,127 W/kg.

Le texte intégral de la déclaration de conformité pour cet appareil est disponible sur demande écrite à l'adresse suivante : 12-14 Rue Augustin Fresnel, 78310 Coignières, France. Il est également disponible sur le site internet suivant : www.dogtra-europe.com

Signataire autorisé :

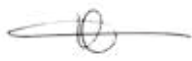

Nom/Poste : H.K. YANG / CEO A La Verrière, le 30/09/2022



DECLARATION UE DE CONFORMITE

Demandeur : Dogtra Co., Ltd. **Fabricant :** Dogtra Co., Ltd.

Declare pour l'appareil suivant

Nom de produit : Pathfinder2

Nom de modèle : PR20E

Fréquence : SRD (169.404 5 MHz ~ 169.470 5 MHz), BT (2 402 MHz ~ 2 480 MHz)
GPS (L1, 1 559 MHz ~ 1 610 MHz),
GLONASS (G1, 1 559 MHz to 1 610 MHz)

Puissance électrique (Puissance nominale, plus Tolérance) : SRD (26.6 dBm),
BT(-2.15 dBm)

Accessoires ayant un impact sur la conformité RF : N/A

Software/Logiciel RF ayant un impact sur la conformité RF : N/A

Déclare que le(s) produit(s) mentionné(s) ci-dessus est/sont conforme(s) aux documents suivants

Exigence Essentielle	Normes Appliquées
Sécurité	EN 62368-1:2014+A11:2017
Santé	EN 62311:2008
EMC	ETSI EN 301 489-1 V2.2.3 (2019-11) ETSI EN 301 489-3 V2.1.1 (2019-03) ETSI EN 301 489-17 V3.2.4 (2020-09)
Radio	ETSI EN 300 220-1 V3.1.1 (2017-02) ETSI EN 300 220-2 V3.1.1 (2017-02) ETSI EN 300 328 V2.2.2 (2019-07) ETSI EN 303 413 V1.1.1 (2017-06)

Conformité réglementaire dans l'UE

Le produit est conforme aux principales exigences et autres clauses pertinentes de la directive EMC 2014/30/EU, de la directive RED 2014/53/EU, et de la directive Basse Tension 2014/35/EU du Parlement Européen et du Conseil du 26 février 2014.

Le produit a été conçu de façon a pouvoir être opéré dans au moins un état membre, c'est-à-dire la France, l'Italie. Il peut aussi être opéré au Royaume-Uni. Il n'y a pas de restrictions d'usage.

Exigences CE en matière d'exposition RF

L'évaluation de l'exposition aux CEM a été effectuée en utilisant l'équation de densité de puissance définie en EN 62311 Annexe A. Ce produit doit être installée de manière à offrir une distance de séparation d'au moins 13 cm de toutes les personnes pour la conformité en matière d'exposition RF. Pour plus de détails, se référer à notre rapport MPE.

Le texte intégral de la déclaration de conformité pour cet appareil est disponible sur demande écrite à l'adresse suivante : 12-14 Rue Augustin Fresnel, 78310 Coignières, France. Il est également disponible sur le site internet suivant : www.dogtra-europe.com

Signataire autorisé :



Nom/Poste : H.K. YANG / CEO A La Verrière, le 30/09/2022



DECLARATION UE DE CONFORMITE

Demandeur : Dogtra Co., Ltd. **Fabricant :** Dogtra Co., Ltd.

Declare pour l'appareil suivant

Nom de produit : Pathfinder2 MINI

Nom de modèle : PM20E

Fréquence : SRD (169.404 5 MHz ~ 169.470 5 MHz), BT (2 402 MHz ~ 2 480 MHz)

GPS (L1, 1 559 MHz ~ 1 610 MHz)

GLONASS (G1, 1 559 MHz to 1 610 MHz)

Puissance électrique (Puissance nominale, plus Tolérance) : SRD (24.99 dBm),
BT (-8.73 dBm)

Accessoires ayant un impact sur la conformité RF : N/A

Software/Logiciel RF ayant un impact sur la conformité RF : N/A

Déclare que le(s) produit(s) mentionné(s) ci-dessus est/sont conforme(s) aux documents suivants

Exigence Essentielle	Normes Appliquées
Sécurité	EN 62368-1:2014+A11:2017
Santé	EN 62311:2008
EMC	ETSI EN 301 489-1 V2.2.3 (2019-11) ETSI EN 301 489-3 V2.1.1 (2019-03) ETSI EN 301 489-17 V3.2.4 (2020-09)
Radio	ETSI EN 300 220-1 V3.1.1 (2017-02) ETSI EN 300 220-2 V3.1.1 (2017-02) ETSI EN 300 328 V2.2.2 (2019-07) ETSI EN 303 413 V1.1.1 (2017-06)

Conformité réglementaire dans l'UE

Le produit est conforme aux principales exigences et autres clauses pertinentes de la directive EMC 2014/30/EU, de la directive RED 2014/53/EU, et de la directive Basse Tension 2014/35/EU du Parlement Européen et du Conseil du 26 février 2014.

Le produit a été conçu de façon à pouvoir être opéré dans au moins un état membre, c'est-à-dire la France, l'Italie. Il peut aussi être opéré au Royaume-Uni. Il n'y a pas de restrictions d'usage.

Exigences CE en matière d'exposition RF

L'évaluation de l'exposition aux CEM a été effectuée en utilisant l'équation de densité de puissance définie en EN 62311 Annexe A. Ce produit doit être installée de manière à offrir une distance de séparation d'au moins 11 cm de toutes les personnes pour la conformité en matière d'exposition RF. Pour plus de détails, se référer à notre rapport MPE.

Le texte intégral de la déclaration de conformité pour cet appareil est disponible sur demande écrite à l'adresse suivante : 12-14 Rue Augustin Fresnel, 78310 Coignières, France. Il est également disponible sur le site internet suivant : www.dogtra-europe.com

Signataire autorisé :

Nom/Poste : H.K. YANG / CEO A La Verrière, le 30/09/2022



EU DECLARATION OF CONFORMITY

Applicant : Dogtra Co., Ltd. **Manufacturer :** Dogtra Co., Ltd.

Declare the following apparatus

Product Name : Pathfinder2

Model Name : PT20E

Frequency Range : SRD (169.404 5 MHz ~ 169.470 5 MHz)

BT (2 402 MHz ~ 2 480 MHz)

Output Power(Rated Power, Plus Tolerance) : SRD (24.87 dBm), BT (0 dBm)

Accessories that impact RF Compliance : N/A

RF Software/Firmware that impacts RF Compliance : N/A

Declares that the product(s) listed above conform(s) to following documents

Essential Requirement	Applied Standards
Safety	EN 62368-1:2014+A11:2017
Health	EN 50566:2017 EN 50663:2017
EMC	ETSI EN 301 489-1 V2.2.3(2019-11) ETSI EN 301 489-3 V2.1.1(2019-03) ETSI EN 301 489-17 V3.2.4 (2020-09)
Radio	ETSI EN 300 220-1 V3.1.1(2017-02) ETSI EN 300 220-2 V3.1.1(2017-02) ETSI EN 300 328 V2.2.2(2019-07)

EU Regulatory Conformance

This product is compliant with the essential requirements and other relevant provisions of the EMC Directive 2014/30/EU, Radio Equipment Directive 2014/53/EU, and LVD Directive 2014/35/EU of the European Parliament and the Council of 26 February 2014.

This product has been constructed so that it can operate in at least one member state i.e. France, Italy. and It is also available in the United Kingdom. There are no usage restrictions.

CE RF Exposure Requirements

The highest SAR value, tested per CE RF exposure guidelines for Limb SAR, as described in this user guide, is 0.127 W/kg.

The full text of the device's statement of compliance is available on written request to the following address : 12-14 Rue Augustin Fresnel, 78310 Coignières, France. It is also available on the following website : www.dogtra-europe.com

Authorized Signatory:

Name/Position : H.K. YANG / CEO Date : 30/09/2022



EU DECLARATION OF CONFORMITY

Applicant : Dogtra Co., Ltd. **Manufacturer :** Dogtra Co., Ltd.

Declare the following apparatus

Product Name : Pathfinder2

Model Name : PR20E

Frequency Range : SRD (169.404 5 MHz ~ 169.470 5 MHz),
BT (2 402 MHz ~ 2 480 MHz)
GPS (L1, 1 559 MHz ~ 1 610 MHz)
GLONASS (G1, 1 559 MHz to 1 610 MHz)

Output Power(Rated Power, Plus Tolerance) : SRD (26.6 dBm), BT(-2.15 dBm)

Accessories that impact RF Compliance : N/A

RF Software/Firmware that impacts RF Compliance : N/A

Declares that the product(s) listed above conform(s) to following documents

Essential Requirement	Applied Standards
Safety	EN 62368-1:2014+A11:2017
Health	EN 62311:2008
EMC	ETSI EN 301 489-1 V2.2.3 (2019-11) ETSI EN 301 489-3 V2.1.1 (2019-03) ETSI EN 301 489-17 V3.2.4 (2020-09)
Radio	ETSI EN 300 220-1 V3.1.1 (2017-02) ETSI EN 300 220-2 V3.1.1 (2017-02) ETSI EN 300 328 V2.2.2 (2019-07) ETSI EN 303 413 V1.1.1 (2017-06)

EU Regulatory Conformance

This product is compliant with the essential requirements and other relevant provisions of the EMC Directive 2014/30/EU, Radio Equipment Directive 2014/53/EU, and LVD Directive 2014/35/EU of the European Parliament and the Council of 26 February 2014

This product has been constructed so that it can operate in at least one member state i.e. France, Italy. It can also operate in the United Kingdom. There are no usage restrictions.

CE RF Exposure Requirements

Evaluation of EMF Exposure is completed using the power density equation defined in EN 62311 Annex A. this product must be installed to provide a separation distance of at least 13 cm from all persons for RF exposure compliance. For the detail, please refer to our MPE report.

The full text of the device's statement of compliance is available on written request to the following address : 12-14 Rue Augustin Fresnel, 78310 Coignières, France. It is also available on the following website : www.dogtra-europe.com

Authorized Signatory: 

Name/Position : H.K. YANG / CEO Date : 30/09/2022



EU DECLARATION OF CONFORMITY

Applicant : Dogtra Co., Ltd. **Manufacturer :** Dogtra Co., Ltd.

Declare the following apparatus

Product Name : Pathfinder2 MINI

Model Name : PM20E

Frequency Range : SRD (169.404 5 MHz ~ 169.470 5 MHz)
BT (2 402 MHz ~ 2 480 MHz)
GPS (L1, 1 559 MHz ~ 1 610 MHz)
GLONASS (G1, 1 559 MHz to 1 610 MHz)

Output Power(Rated Power, Plus Tolerance) : SRD (24.99 dBm), BT(-8.73 dBm)

Accessories that impact RF Compliance : N/A

RF Software/Firmware that impacts RF Compliance : N/A

Declares that the product(s) listed above conform(s) to following documents

Essential Requirement	Applied Standards
Safety	EN 62368-1:2014+A11:2017
Health	EN 62311:2008
EMC	ETSI EN 301 489-1 V2.2.3 (2019-11) ETSI EN 301 489-3 V2.1.1 (2019-03) ETSI EN 301 489-17 V3.2.4 (2020-09)
Radio	ETSI EN 300 220-1 V3.1.1 (2017-02) ETSI EN 300 220-2 V3.1.1 (2017-02) ETSI EN 300 328 V2.2.2 (2019-07) ETSI EN 303 413 V1.1.1 (2017-06)

EU Regulatory Conformance

This product is compliant with the essential requirements and other relevant provisions of the EMC Directive 2014/30/EU, Radio Equipment Directive 2014/53/EU, and LVD Directive 2014/35/EU of the European Parliament and the Council of 26 February 2014

This product has been constructed so that it can operate in at least one member state i.e. France, Italy. It can also operate in the United Kingdom. There are no usage restrictions.

CE RF Exposure Requirements

Evaluation of EMF Exposure is completed using the power density equation defined in EN 62311 Annex A. this product must be installed to provide a separation distance of at least 11 cm from all persons for RF exposure compliance. For the detail, please refer to our MPE report.

The full text of the device's statement of compliance is available on written request to the following address : 12-14 Rue Augustin Fresnel, 78310 Coignières, France. It is also available on the following website : www.dogtra-europe.com

Authorized Signatory: 

Name/Position : H.K. YANG / CEO Date : 30/09/2022



EU KONFORMITÄTSERKLÄRUNG

Antragsteller : Dogtra Co., Ltd. Hersteller : Dogtra Co., Ltd.

Erklärt für das folgende Gerät

Produktname : Pathfinder2

Modellname : PT20E

Frequenzband : SRD (169.404 5 MHz ~ 169.470 5 MHz)
BT (2 402 MHz ~ 2 480 MHz)

Abgabeleistung (Nennleistung, plus Toleranz) : SRD (24.87 dBm), BT (0 dBm)

Zubehör, der auf die RF-Konformität einwirkt : N/A

RF Software/Firmware, die auf die RF-Konformität einwirkt : N/A

Erklärt, dass das oben genannte Produkt mit den folgenden Dokumenten konform ist

Wesentliche Anforderungen	Angewandte Normen
Sicherheit	EN 62368-1:2014+A11:2017
Gesundheit	EN 50566:2017 EN 50663:2017
EMC	ETSI EN 301 489-1 V2.2.3(2019-11) ETSI EN 301 489-3 V2.1.1(2019-03) ETSI EN 301 489-17 V3.2.4 (2020-09)
Radio	ETSI EN 300 220-1 V3.1.1(2017-02) ETSI EN 300 220-2 V3.1.1(2017-02) ETSI EN 300 328 V2.2.2(2019-07)

Übereinstimmung mit regulatorischen Anforderungen der EU

Dieses Produkt erfüllt die wesentlichen Anforderungen und anderen relevanten Bestimmungen der EMV-Richtlinie 2014/30/EU, der Richtlinie 2014/53/EU und der Niederspannungsrichtlinie 2014/35/EU des Europäischen Parlaments und des Rates vom 26. Februar 2014.

Dieses Produkt wurde so konzipiert, dass es in mindestens einem Mitgliedstaat betrieben werden kann, d.h. Frankreich, Italien. Es kann auch im Vereinigten Königreich betrieben werden. Es gibt keine Beschränkung der Nutzungsmöglichkeiten.

RF-Strahlenbelastungsrichtlinien

Der SAR-Höchstwert, getestet nach den CE-Richtlinien für RF-Belastung der Gliedmaße, so wie in dieser Bedienungsanleitung beschrieben, ist 0,127 W/kg. Der vollständige Text der Konformitätserklärung kann schriftlich bei folgender Adresse beantragt werden: 12-14 Rue Augustin Fresnel, 78310 Coignières, Frankreich. Er ist auch auf folgender Webseite verfügbar: www.dogtra-europe.com

Prokurist :

Name/Posten : H.K. YANG / CEO Datum : 30/09/2022



EU KONFORMITÄTSERKLÄRUNG

Antragsteller : Dogtra Co., Ltd. Hersteller : Dogtra Co., Ltd.

Erklärt für das folgende Gerät

Produktname : Pathfinder2

Modellname : PR20E

Frequenzband : SRD (169.404 5 MHz ~ 169.470 5 MHz), BT (2 402 MHz ~ 2 480 MHz)
GPS (L1, 1 559 MHz ~ 1 610 MHz)
GLONASS (G1, 1 559 MHz to 1 610 MHz)

Abgabeleistung (Nennleistung, plus Toleranz) : SRD (26.6 dBm), BT(-2.15 dBm)

Zubehör, der auf die RF-Konformität einwirkt : N/A

RF Software/Firmware, die auf die RF-Konformität einwirkt : N/A

Erklärt, dass das oben genannte Produkt mit den folgenden Dokumenten konform ist

Wesentliche Anforderungen	Angewandte Normen
Sicherheit	EN 62368-1:2014+A11:2017
Gesundheit	EN 62311:2008
EMC	ETSI EN 301 489-1 V2.2.3 (2019-11) ETSI EN 301 489-3 V2.1.1 (2019-03) ETSI EN 301 489-17 V3.2.4 (2020-09)
Radio	ETSI EN 300 220-1 V3.1.1 (2017-02) ETSI EN 300 220-2 V3.1.1 (2017-02) ETSI EN 300 328 V2.2.2 (2019-07) ETSI EN 303 413 V1.1.1 (2017-06)

Übereinstimmung mit regulatorischen Anforderungen der EU

Dieses Produkt erfüllt die wesentlichen Anforderungen und anderen relevanten Bestimmungen der EMV-Richtlinie 2014/30/EU, der Richtlinie 2014/53/EU und der Niederspannungsrichtlinie 2014/35/EU des Europäischen Parlaments und des Rates vom 26. Februar 2014.

Dieses Produkt wurde so konzipiert, dass es in mindestens einem Mitgliedstaat betrieben werden kann, d.h. Frankreich, Italien. Es kann auch im Vereinigten Königreich betrieben werden. Es gibt keine Beschränkung der Nutzungsmöglichkeiten.

RF-Expositionsrichtlinien

Die Evaluierung der EMV-Exposition wurde mit Hilfe der in EN 62311, Anhang A, definierten Energiedichte-Gleichung durchgeführt. Dieses Produkt muss so installiert werden, dass ein Abstand von mindestens 13 cm zu allen Personen eingehalten wird, um die RF-Expositionsrichtlinien einzuhalten. Für Details konsultieren Sie unseren MPE-Bericht.

Der vollständige Text der Konformitätserklärung kann schriftlich bei folgender Adresse beantragt werden: 12-14 Rue Augustin Fresnel, 78310 Coignières, Frankreich. Er ist auch auf folgender Webseite verfügbar: www.dogtra-europe.com

Prokurist :

Name/Posten : H.K. YANG / CEO Datum : 30/09/2022



DEUTSCH

EU KONFORMITÄTSERKLÄRUNG

Antragsteller : Dogtra Co., Ltd. **Hersteller :** Dogtra Co., Ltd.

Erklärt für das folgende Gerät

Produktname : Pathfinder2 MINI

Modellname : PM20E

Frequenzband : SRD (169.404 5 MHz ~ 169.470 5 MHz), BT (2 402 MHz ~ 2 480 MHz)
GPS (L1, 1 559 MHz ~ 1 610 MHz)
GLONASS (G1, 1 559 MHz to 1 610 MHz)

Abgabeleistung (Nennleistung, plus Toleranz) : SRD (24.99 dBm), BT(-8.73 dBm)

Zubehör, der auf die RF-Konformität einwirkt : N/A

RF Software/Firmware, die auf die RF-Konformität einwirkt : N/A

Erklärt, dass das oben genannte Produkt mit den folgenden Dokumenten konform ist

Wesentliche Anforderungen	Angewandte Normen
Sicherheit	EN 62368-1:2014+A11:2017
Gesundheit	EN 62311:2008
EMC	ETSI EN 301 489-1 V2.2.3 (2019-11) ETSI EN 301 489-3 V2.1.1 (2019-03) ETSI EN 301 489-17 V3.2.4 (2020-09)
Radio	ETSI EN 300 220-1 V3.1.1 (2017-02) ETSI EN 300 220-2 V3.1.1 (2017-02) ETSI EN 300 328 V2.2.2 (2019-07) ETSI EN 303 413 V1.1.1 (2017-06)

Übereinstimmung mit regulatorischen Anforderungen der EU

Dieses Produkt erfüllt die wesentlichen Anforderungen und anderen relevanten Bestimmungen der EMV-Richtlinie 2014/30/EU, der Richtlinie 2014/53/EU und der Niederspannungsrichtlinie 2014/35/EU des Europäischen Parlaments und des Rates vom 26. Februar 2014.

Dieses Produkt wurde so konzipiert, dass es in mindestens einem Mitgliedstaat betrieben werden kann, d.h. Frankreich, Italien. Es kann auch im Vereinigten Königreich betrieben werden. Es gibt keine Beschränkung der Nutzungsmöglichkeiten.

RF-Expositionsrichtlinien

Die Evaluierung der EMV-Exposition wurde mit Hilfe der in EN 62311, Anhang A, definierten Energiedichte-Gleichung durchgeführt. Dieses Produkt muss so installiert werden, dass ein Abstand von mindestens 11 cm zu allen Personen eingehalten wird, um die RF-Expositionsrichtlinien einzuhalten. Für Details konsultieren Sie unseren MPE-Bericht.

Der vollständige Text der Konformitätserklärung kann schriftlich bei folgender Adresse beantragt werden: 12-14 Rue Augustin Fresnel, 78310 Coignières, Frankreich. Er ist auch auf folgender Webseite verfügbar: www.dogtra-europe.com

Prokurist :

Name/Posten : H.K. YANG / CEO Datum : 30/09/2022



DECLARACION DE CONFORMIDAD UE

Solicitante : Dogtra Co., Ltd. **Nombre del producto :** Dogtra Co., Ltd.

Declaramos que el equipo mencionado más arriba

Nombre del producto : Pathfinder2

Nombre de modelo : PT20E

Banda(s) de frecuencia(s) : SRD (169.404 5 MHz ~ 169.470 5 MHz)
BT (2 402 MHz ~ 2 480 MHz)

Potencia eléctrica(potencia nominal, mas tolerancia) : SRD (24.87 dBm), BT (0 dBm)

Accesorios que influyen la Conformidad RF : N/A

Software RF / Firmware que influyen la Conformidad RF : N/A

Declara que el(los) producto(s) mencionados más arriba son/están conforme(s) con los siguientes documentos

Requisitos Esenciales	Normas Aplicadas
Seguridad	EN 62368-1:2014+A11:2017
Salud	EN 50566:2017 EN 50663:2017
EMC	ETSI EN 301 489-1 V2.2.3(2019-11) ETSI EN 301 489-3 V2.1.1(2019-03) ETSI EN 301 489-17 V3.2.4 (2020-09)
Radio	ETSI EN 300 220-1 V3.1.1(2017-02) ETSI EN 300 220-2 V3.1.1(2017-02) ETSI EN 300 328 V2.2.2(2019-07)

Cumplimiento normativo en la UE

El producto es conforme a los principales requisitos y otras cláusulas pertinentes de la directiva EMC 2014/30/EU, de la directiva RED 2014/53/EU, y de la Baja Tensión 2014/35/EU del Parlamento Europeo y del Consejo del 26 de febrero de 2014.

El producto fue concebido de manera a poder ser utilizado en al menos un estado miembro, quiere decir la Francia, la Italia. También puede ser utilizado en el Reino Unido. No hay restricciones de uso.

Exigencias CE en materia de exposición RF

El valor SAR el mas elevado, probado según las recomendaciones CE de exposición RG para los miembros, como descrito en este guía de utilización, es de 0,127 W/kg.

El texto completo de la declaración de conformidad para este aparato está disponible a solicitud escrita a la seguida dirección : 12-14 Rue Augustin Fresnel, 78310 Designer, France. Tambien está disponible en el sitio web siguiente : www.dogtra-europe.com.

Signatura Autorisada :

Nombre/Puesto : H.K. YANG / CEO Fecha : 30/09/2022



DECLARACION DE CONFORMIDAD UE

Solicitante : Dogtra Co., Ltd. **Nombre del producto :** Dogtra Co., Ltd.

Declaramos que el equipo mencionado más arriba

Nombre del producto : Pathfinder2

Nombre de modelo : PR20E

Banda(s) de frecuencia(s) : SRD (169.404 5 MHz ~ 169.470 5 MHz)
BT (2 402 MHz ~ 2 480 MHz), GPS (L1, 1 559 MHz ~ 1 610 MHz)
GLONASS (G1, 1 559 MHz to 1 610 MHz)

Potencia eléctrica(potencia nominal, mas tolerancia) : SRD (26.6 dBm), BT (-2.15 dBm)

Accesorios que influyen la Conformidad RF : N/A

Software RF / Firmware que influyen la Conformidad RF : N/A

Declara que el(los) producto(s) mencionados más arriba son/están conforme(s) con los siguientes documentos

Requisitos Esenciales	Normas Aplicadas
Seguridad	EN 62368-1:2014+A11:2017
Salud	EN 62311:2008
EMC	ETSI EN 301 489-1 V2.2.3 (2019-11) ETSI EN 301 489-3 V2.1.1 (2019-03) ETSI EN 301 489-17 V3.2.4 (2020-09)
Radio	ETSI EN 300 220-1 V3.1.1 (2017-02) ETSI EN 300 220-2 V3.1.1 (2017-02) ETSI EN 300 328 V2.2.2 (2019-07) ETSI EN 303 413 V1.1.1 (2017-06)

Cumplimiento normativo en la UE

El producto es conforme a los principales requisitos y otras cláusulas pertinentes de la directiva EMC 2014/30/EU, de la directiva RED 2014/53/EU, y de la Baja Tensión 2014/35/EU del Parlamento Europeo y del Consejo del 26 de febrero de 2014.

El producto fue concebido de manera a poder ser utilizado en al menos un estado miembro, quiere decir la Francia, la Italia. También puede ser utilizado en el Reino Unido. No hay restricciones de uso.

Exigencias CE en materia de exposición RF

La evaluación de la exposición a los CEM fue efectuado utilizando la ecuación de densidad de potencia definida en EN 62311 Anexo A. Este producto debe ser instalado de manera a ofrecer una distancia de separación de al menos 13 cm de toda persona para la conformidad en manera de exposición RF. Para más detalles, referirse a nuestro informe MPE.

El texto completo de la declaración de conformidad para este aparato está disponible a solicitud escrita a la seguida dirección : 12-14 Rue Augustin Fresnel, 78310 Designer, France. Tambien está disponible en el sitio web siguiente : www.dogtra-europe.com.

Signatura Autorisada :

Nombre/Puesto : H.K. YANG / CEO Fecha : 30/09/2022



DECLARACION DE CONFORMIDAD UE

Solicitante : Dogtra Co., Ltd. **Nombre del producto :** Dogtra Co., Ltd.

Declaramos que el equipo mencionado más arriba

Nombre del producto : Pathfinder2 MINI

Nombre de modelo : PM20E

Banda(s) de frecuencia(s) : SRD (169.404 5 MHz ~ 169.470 5 MHz)
BT (2 402 MHz ~ 2 480 MHz), GPS (L1, 1 559 MHz ~ 1 610 MHz)
GLONASS (G1, 1 559 MHz to 1 610 MHz)

Potencia eléctrica(potencia nominal, mas tolerancia) : SRD (24.99 dBm), BT (-8.73 dBm)

Accesorios que influyen la Conformidad RF : N/A

Software RF / Firmware que influyen la Conformidad RF : N/A

Declara que el(los) producto(s) mencionados más arriba son/están conforme(s) con los siguientes documentos

Requisitos Esenciales	Normas Aplicadas
Seguridad	EN 62368-1:2014+A11:2017
Salud	EN 62311:2008
EMC	ETSI EN 301 489-1 V2.2.3 (2019-11) ETSI EN 301 489-3 V2.1.1 (2019-03) ETSI EN 301 489-17 V3.2.4 (2020-09)
Radio	ETSI EN 300 220-1 V3.1.1 (2017-02) ETSI EN 300 220-2 V3.1.1 (2017-02) ETSI EN 300 328 V2.2.2 (2019-07) ETSI EN 303 413 V1.1.1 (2017-06)

Cumplimiento normativo en la UE

El producto es conforme a los principales requisitos y otras cláusulas pertinentes de la directiva EMC 2014/30/EU, de la directiva RED 2014/53/EU, y de la Baja Tensión 2014/35/EU del Parlamento Europeo y del Consejo del 26 de febrero de 2014.

El producto fue concebido de manera a poder ser utilizado en al menos un estado miembro, quiere decir la Francia, la Italia. También puede ser utilizado en el Reino Unido. No hay restricciones de uso.

Exigencias CE en materia de exposición RF

La evaluación de la exposición a los CEM fue efectuado utilizando la ecuación de densidad de potencia definida en EN 62311 Anexo A. Este producto debe ser instalado de manera a ofrecer una distancia de separación de al menos 11 cm de toda persona para la conformidad en manera de exposición RF. Para más detalles, referirse a nuestro informe MPE.

El texto completo de la declaración de conformidad para este aparato está disponible a solicitud escrita a la seguida dirección : 12-14 Rue Augustin Fresnel, 78310 Designer, France. Tambien está disponible en el sitio web siguiente : www.dogtra-europe.com.

Signatura Autorisada :

Nombre/Puesto : H.K. YANG / CEO Fecha : 30/09/2022



DICHIARAZIONE DI CONFORMITA' CE

Richiedente : Dogtra Co., Ltd. **Fabbricante :** Dogtra Co., Ltd.

Dichiaro che il dispositivo sotto elencato

Nome del prodotto : Pathfinder2

Nome del modello : PT20E

Frequenza di lavoro : SRD (169.404 5 MHz - 169.470 5 MHz)
BT (2 402 MHz - 2 480 MHz)

Potenza di uscita(potenza nominale, più tolleranza) : SRD (24.87 dBm),
BT (0 dBm)

Accessori che influenzano la conformità RF : N/A

Software RF / Firmware che influenza la conformità RF : N/A

Dichiaro che i prodotti sopra elencati sono conformi ai seguenti documenti

Requisiti Essenziali	Norme Applicate
Sicurezza	EN 62368-1:2014+A11:2017
Salute	EN 50566:2017 EN 50663:2017
EMC	ETSI EN 301 489-1 V2.2.3(2019-11) ETSI EN 301 489-3 V2.1.1(2019-03) ETSI EN 301 489-17 V3.2.4 (2020-09)
Radio	ETSI EN 300 220-1 V3.1.1(2017-02) ETSI EN 300 220-2 V3.1.1(2017-02) ETSI EN 300 328 V2.2.2(2019-07)

Conformità alle normative regolamentari UE

Questo prodotto è conforme ai requisiti essenziali ed altre pertinenti disposizioni della direttiva EMC 2014/30/EU, alla direttiva RED 2014/53/EU, e alla direttiva Bassa Tensione 2014/35/EU del Parlamento europeo e del Consiglio del 26 Febbraio 2014.

Questo prodotto è stato costruito per operare in almeno uno stato membro, la Francia, l'Italia. Può anche operare nel Regno Unito.

Non esistono limitazioni all'utilizzo.

Requisiti CE in materia di esposizione RF

Il valore SAR più alto, testato utilizzando le linee guida CE RF per il SAR, come descritto in questa guida per l'operatore, è 0.127 W/kg.

La dichiarazione completa di conformità del dispositivo è disponibile facendone richiesta al seguente indirizzo: 12-14 Rue Augustin Fresnel, 78310 Coignières, Francia. È anche disponibile sul seguente sito internet : www.dogtra-europe.com

Firmatario Autorizzato : 

Nome/Ruolo : H.K. YANG / CEO Data : 30/09/2022



DICHIARAZIONE DI CONFORMITA' CE

Richiedente : Dogtra Co., Ltd. **Fabbricante :** Dogtra Co., Ltd.

Dichiaro che il dispositivo sotto elencato

Nome del modello : Pathfinder2

Modellname : PR20E

Frequenza di lavoro : SRD (169.404 5 MHz - 169.470 5 MHz)
BT (2 402 MHz - 2 480 MHz)

GPS (L1, 1 559 MHz - 1 610 MHz)
GLONASS (G1, 1 559 MHz to 1 610 MHz)

Potenza di uscita(potenza nominale, più tolleranza) : SRD (26.6 dBm), BT(-2.15 dBm)

Accessori che influenzano la conformità RF : N/A

Software RF / Firmware che influenza la conformità RF : N/A

Dichiaro che i prodotti sopra elencati sono conformi ai seguenti documenti

Requisiti Essenziali	Norme Applicate
Sicurezza	EN 62368-1:2014+A11:2017
Salute	EN 62311:2008
EMC	ETSI EN 301 489-1 V2.2.3 (2019-11) ETSI EN 301 489-3 V2.1.1 (2019-03) ETSI EN 301 489-17 V3.2.4 (2020-09)
Radio	ETSI EN 300 220-1 V3.1.1 (2017-02) ETSI EN 300 220-2 V3.1.1 (2017-02) ETSI EN 300 328 V2.2.2 (2019-07) ETSI EN 303 413 V1.1.1 (2017-06)

Conformità alle normative regolamentari UE

Questo prodotto è conforme ai requisiti essenziali ed altre pertinenti disposizioni della direttiva EMC 2014/30/EU, alla direttiva RED 2014/53/EU, e alla direttiva Bassa Tensione 2014/35/EU del Parlamento europeo e del Consiglio del 26 Febbraio 2014.

Questo prodotto è stato costruito per operare in almeno uno stato membro, la Francia, l'Italia. Può anche operare nel Regno Unito. Non esistono limitazioni all'utilizzo.

Requisiti CE in materia di esposizione RF

La valutazione dell'esposizione a campi elettromagnetici viene completata utilizzando l'equazione della densità di potenza definita nell'allegato A della norma EN 62311. Questo prodotto deve essere installato per fornire una distanza di separazione di almeno 13 cm da tutte le persone per la conformità all'esposizione RF. Per i dettagli, fare riferimento al nostro rapporto MPE. La dichiarazione completa di conformità del dispositivo è disponibile facendone richiesta al seguente indirizzo: 12-14 Rue Augustin Fresnel, 78310 Coignières, Francia. È anche disponibile sul seguente sito internet : www.dogtra-europe.com

Firmatario Autorizzato : 

Nome/Ruolo : H.K. YANG / CEO Data : 30/09/2022



DICHIARAZIONE DI CONFORMITA' CE

Richiedente : Dogtra Co., Ltd. **Fabbricante :** Dogtra Co., Ltd.

Dichiaro che il dispositivo sotto elencato

Nome del modello : Pathfinder2 MINI

Modellname : PM20E

Frequenza di lavoro : SRD (169.404 5 MHz - 169.470 5 MHz)

BT (2 402 MHz - 2 480 MHz)

GPS (L1, 1 559 MHz - 1 610 MHz)

GLONASS (G1, 1 559 MHz to 1 610 MHz)

Potenza di uscita(potenza nominale, più tolleranza) : SRD (24.99 dBm), BT(-8.73 dBm)

Accessori che influenzano la conformità RF: N/A

Software RF / Firmware che influenza la conformità RF : N/A

Dichiaro che i prodotti sopra elencati sono conformi ai seguenti documenti

Requisiti Essenziali	Norme Applicate
Sicurezza	EN 62368-1:2014+A11:2017
Salute	EN 62311:2008
EMC	ETSI EN 301 489-1 V2.2.3 (2019-11) ETSI EN 301 489-3 V2.1.1 (2019-03) ETSI EN 301 489-17 V3.2.4 (2020-09)
Radio	ETSI EN 300 220-1 V3.1.1 (2017-02) ETSI EN 300 220-2 V3.1.1 (2017-02) ETSI EN 300 328 V2.2.2 (2019-07) ETSI EN 303 413 V1.1.1 (2017-06)

Conformità alle normative regolamentari UE

Questo prodotto è conforme ai requisiti essenziali ed altre pertinenti disposizioni della direttiva EMC 2014/30/EU, alla direttiva RED 2014/53/EU, e alla direttiva Bassa Tensione 2014/35/EU del Parlamento europeo e del Consiglio del 26 Febbraio 2014.

Questo prodotto è stato costruito per operare in almeno uno stato membro, la Francia, l'Italia. Può anche operare nel Regno Unito. Non esistono limitazioni all'utilizzo.

Requisiti CE in materia di esposizione RF

La valutazione dell'esposizione a campi elettromagnetici viene completata utilizzando l'equazione della densità di potenza definita nell'allegato A della norma EN 62311. Questo prodotto deve essere installato per fornire una distanza di separazione di almeno 11 cm da tutte le persone per la conformità all'esposizione RF. Per i dettagli, fare riferimento al nostro rapporto MPE.

La dichiarazione completa di conformità del dispositivo è disponibile facendone richiesta al seguente indirizzo: 12-14 Rue Augustin Fresnel, 78310 Coignières, Francia. È anche disponibile sul seguente sito internet : www.dogtra-europe.com

Firmatario Autorizzato :

Nome/Ruolo : H.K. YANG / CEO Data : 30/09/2022



EN

How to separate the batteries from the units before disposal

1. Remove the collar strap from the receiver.
 2. Open the unit case by loosening the screws on its back or front.
 3. If necessary, remove the PCB to access the battery.
 4. Disconnect or cut the wires linked to the battery and carefully remove the battery.
 5. Discard units and batteries separately and according to your local regulations.
- ⚠ **Warning:** Do not disassemble, crush, heat or otherwise alter any batteries!

DE

Angaben zur sicheren Entnahme der Akkumulatoren vor Entsorgung des Gerätes

1. Ziehen Sie das Halsband vom Empfänger ab.
 2. Öffnen Sie das Gehäuse, indem Sie die Schrauben auf dessen Vorder-/Rückseite lösen.
 3. Entnehmen Sie falls nötig die Platine, um an den Akku zu kommen.
 4. Ziehen/durchtrennen Sie die mit dem Akku verbundenen Drähte und entnehmen Sie diesen.
 5. Entsorgen Sie Geräte und Akkus getrennt und gemäß der für Sie gültigen Gesetzgebung.
- ⚠ **Warnhinweis:** Akkus nicht zerlegen, zerdrücken oder erhitzen!

FR

Comment retirer les accumulateurs en toute sécurité avant la mise au rebut d'un appareil

1. Retirer la sangle du récepteur.
 2. Ouvrez le boîtier en retirant les vis se trouvant sur le côté avant/arrière.
 3. Si nécessaire, retirer la carte électronique pour atteindre l'accu.
 4. Déconnectez ou coupez les fils reliés à l'accu et enlevez l'accu.
 5. Jeter appareils et accus séparément et conformément à votre réglementation locale.
- ⚠ **Attention:** Ne pas démonter, écraser, chauffer ou altérer d'une quelconque façon les accus!

ES

Como quitar las baterías en toda seguridad antes de desechar el aparato

1. Quitar la correa del receptor.
 2. Abrir el mando/el receptor quitando los tornillos encontrándose en la frente/detrás de la carcasa.
 3. Si necesario, quitar la placa electrónica para poder quitar la batería.
 4. Desenchufar o cortar los hilos vinculados a la batería y quitarla.
 5. Deshacerse del aparato y de las baterías separadamente y según la legislación local.
- ⚠ **Atención:** No desmontar, aplastar, calentar o alterar de cualquier manera las baterías.

IT

Come separare le batterie dalle unità prima dello smaltimento

1. Rimuovere la cinghia dal collare ricevitore.
 2. Aprire la cassa del ricevitore o del trasmettitore allentando le viti sul retro o sul davanti degli stessi.
 3. Se necessario, rimuovere il circuito stampato per accedere alla batteria.
 4. Scollegare o tagliare i fili collegati alla batteria e rimuovere con attenzione la batteria.
 5. Smaltire le unità e le batterie separatamente e secondo le normative locali.
- ⚠ **Avvertenza:** non smontare, schiacciare, riscaldare o alterare in alcun modo le batterie!

EN INFORMATION ABOUT BATTERIES CONTAINED IN EQUIPMENT**DE INFORMATIONEN ÜBER DIE IM GERÄT ENTHALTENEN BATTERIEN****FR INFORMATIONS SUR LES BATTERIES CONTENUES DANS L'APPAREIL****ES INFORMACIONES SOBRE LAS BATERIAS CONTENIDAS EN EL APARATO****IT INFORMAZIONI SULLE BATTERIE CONTENUTE NELLE APPARECCHIATURE**

Unit	Model	Battery Type	Chemical System
Receiver	iQ MINI, YS300, E-FENCE 3500	3.7V 200mAh	Lithium-Polymer
Receiver	ARC800(2), ARC800 CAMO	3.7V 280mAh	Lithium-Polymer
Receiver	610(2)C, 640(2)C, YS VIBE, iQ PLUS(DUO)	3.7V 330mAh	Lithium-Polymer
Receiver	YS600	3.7V 440mAh	Lithium-Polymer
Transmitter	iQ PLUS(DUO), iQ MINI, 610(2)C, 640(2)C	3.7V 500mAh	Lithium-Polymer
Receiver	PATHFINDER MINI	3.7V 1300mAh	Lithium-Polymer
Receiver Transmitter	PATHFINDER PATHFINDER, PATHFINDER MINI	3.7V 2400mAh	Lithium-Polymer
Receiver	ARC1200(2)S	7.4V 400mAh	Lithium-Polymer
Receiver	3500(2)NCP, RB1000(2), StB-Hawk, 2600(2)T&B, 4500(2,3,4)EDGE	7.4V 500mAh	Lithium-Polymer
Transmitter	ARC800(2), ARC800 CAMO, ARC1200(2)S	7.4V 600mAh	Lithium-Polymer
Transmitter	2600(2)T&B, 4500(2,3,4)EDGE	7.4V 800mAh	Lithium-Polymer
Transmitter Receiver	3500(2)NCP, RB1000(2) BALL TRAINER PRO	7.4V 1000mAh	Lithium-Polymer
Receiver	600(2)M, 400NCP	3.6V 1.26wh	Nickel-MH
Transmitter	600(2)M, 400NCP	4.8V 400mAh	Nickel-MH
Receiver	RR DELUXE	7.2V 750mAh	Nickel-MH
Transmitter	RR DELUXE	7.2V 400mAh	Nickel-MH

DE
Elektro- und Elektronikgeräte Informationen für private Haushalte Hersteller-Informationen gemäß § 18 Abs. 4 ElektroG

1. Besitzer von Altgeräten haben diese einer vom unsortierten Siedlungsabfall getrennten Erfassung zuzuführen. Altgeräte gehören insbesondere nicht in den Hausmüll, sondern in spezielle Sammel- und Rückgabesysteme.
2. Besitzer von Altgeräten haben Altbatterien und Altakkumulatoren, die nicht vom Altgerät umschlossen sind, im Regelfall vor der Abgabe an einer Erfassungsstelle vom Altgerät zu trennen. Dies gilt nicht, soweit Altgeräte einer Vorbereitung zur Wiederverwendung unter Beteiligung eines öffentlich-rechtlichen Entsorgungsträgers zugeführt werden.
3. Besitzer von Altgeräten aus privaten Haushalten können diese bei den Sammelstellen der öffentlich-rechtlichen Entsorgungsträger oder bei den von Herstellern oder Vertreibern im Sinne des ElektroG eingerichteten Rücknahmestellen unentgeltlich abgeben.
4. Rücknahmepflichtig sind Geschäfte mit einer Verkaufsfläche von mindestens 400 m² für Elektro- und Elektronikgeräte sowie diejenigen Lebensmittelgeschäfte mit einer Gesamtverkaufsfläche von mindestens 800 m², die mehrmals pro Jahr oder dauerhaft Elektro- und Elektronikgeräte anbieten und auf dem Markt bereitstellen. Dies gilt auch bei Vertrieb unter Verwendung von Fernkommunikationsmitteln, wenn die Lager- und Versandflächen für Elektro- und Elektronikgeräte mindestens 400 m² betragen oder die gesamten Lager- und Versandflächen mindestens 800 m² betragen. Vertreter haben die Rücknahme grundsätzlich durch geeignete Rückgabemöglichkeiten in zumutbarer Entfernung zum jeweiligen Endnutzer zu gewährleisten. Die Möglichkeit der unentgeltlichen Rückgabe eines Altgerätes besteht bei rücknahmepflichtigen Vertreibern unter anderem dann, wenn ein neues gleichartiges Gerät, das im Wesentlichen die gleichen Funktionen erfüllt, an einen Endnutzer

abgegeben wird. Außerdem besteht die Möglichkeit der unentgeltlichen Rückgabe bei Sammelstellen der Vertreiber unabhängig vom Kauf eines neuen Gerätes für solche Altgeräte, die in keiner äußeren Abmessung größer als 25 Zentimeter sind, und zwar beschränkt auf drei Altgeräte pro Geräteart.

5. **Datenschutz-Hinweis:** Bitte beachten Sie, dass für die Löschung personenbezogener Daten auf zu entsorgenden Altgeräten der Endnutzer selbst verantwortlich ist.
6. Das auf Elektro- und Elektronikgeräten regelmäßig abgebildete Symbol einer durchgestrichenen Mülltonne weist darauf hin, dass das jeweilige Gerät am Ende seiner Lebensdauer getrennt vom unsortierten Siedlungsabfall zu erfassen ist.

FR

 La présence de ce symbole sur le produit ou son emballage signifie que le produit ne doit pas être éliminé avec les déchets ménagers. Il est de votre responsabilité d'apporter vos équipements usagés dans un point de collecte prévu pour le recyclage d'équipements électriques et électroniques usagés. Dans la plupart des Etats membres de l'UE, les consommateurs peuvent également rapporter l'équipement usagé au distributeur lors de l'achat d'un équipement neuf (base 1 contre 1). Les grands distributeurs (dont l'espace dédié à la vente d'équipement électronique dépasse 400 m²) doivent également permettre aux consommateurs de rapporter des produits DEEE de petite taille (dont aucun côté extérieur ne dépasse 25 cm) sans obligation d'achat d'un nouveau produit (base 1 contre 0). Pour en savoir plus sur les centres de collecte et de recyclage des appareils usagés, contactez les autorités locales dans votre pays.

EN



This symbol on the product or on its packaging indicates that this product must not be disposed of with your household waste. It is your responsibility to dispose of your waste equipment by handing it over to an authorized collection point for the recycling of waste electrical and electronic equipment. In most EU Member States, consumers may also return waste equipment to the retailer when buying a new one (1 for 1 basis). Large retailers (with sales area dedicated to selling electronic equipment over 400m²) should also allow consumers to return small WEEE (products having no external side bigger than 25cm) without a new product purchase obligation (1 for 0 basis). For more information about where you can drop off your waste equipment for recycling, please contact your local authorities.

ES



Este símbolo en el producto o en su envase indica que no debe eliminarse junto con los demás residuos domésticos. El usuario se deberá responsabilizar de reciclar el equipo usado transportándolo a un punto de recogida autorizado para el reciclaje de residuos de aparatos eléctricos y electrónicos. En la mayoría de los Estados miembros de la UE, los consumidores pueden devolver los residuos al minorista a cambio de adquirir uno nuevo (1 por 1). Los grandes minoristas (con áreas dedicadas a la venta de equipos electrónicos cuya superficie supere 400 m²) deben permitir a los clientes devolver pequeños residuos (productos que no tengan ningún lado exterior más largo de 25 cm) sin obligación de adquirir un producto nuevo (1 por 0). Para obtener más información sobre los puntos de recogida de residuos eléctricos y electrónicos para su reciclaje, póngase en contacto con su ayuntamiento.



Questo simbolo presente sul prodotto o sulla sua confezione indica che il prodotto non può essere smaltito insieme ai rifiuti domestici. L'utente è responsabile di smaltire le apparecchiature dismesse consegnandole al punto di raccolta autorizzato per il riciclaggio dei rifiuti elettrici ed elettronici. Nella maggior parte degli Stati membri dell'UE, i consumatori possono anche restituire le apparecchiature dismesse al rivenditore in cambio dell'acquisto di un nuovo prodotto (1 per 1). I rivenditori più grandi, con area dedicata alla vendita delle apparecchiature elettroniche superiore a 400 m², devono inoltre permettere ai consumatori di restituire prodotti RAEE di piccole dimensioni (con lato esterno non superiore a 25 cm) senza costringere l'utente ad acquistare un nuovo prodotto (1 per 0). Per ulteriori informazioni su dove depositare le apparecchiature destinate al riciclaggio, contattare gli enti della propria città.